

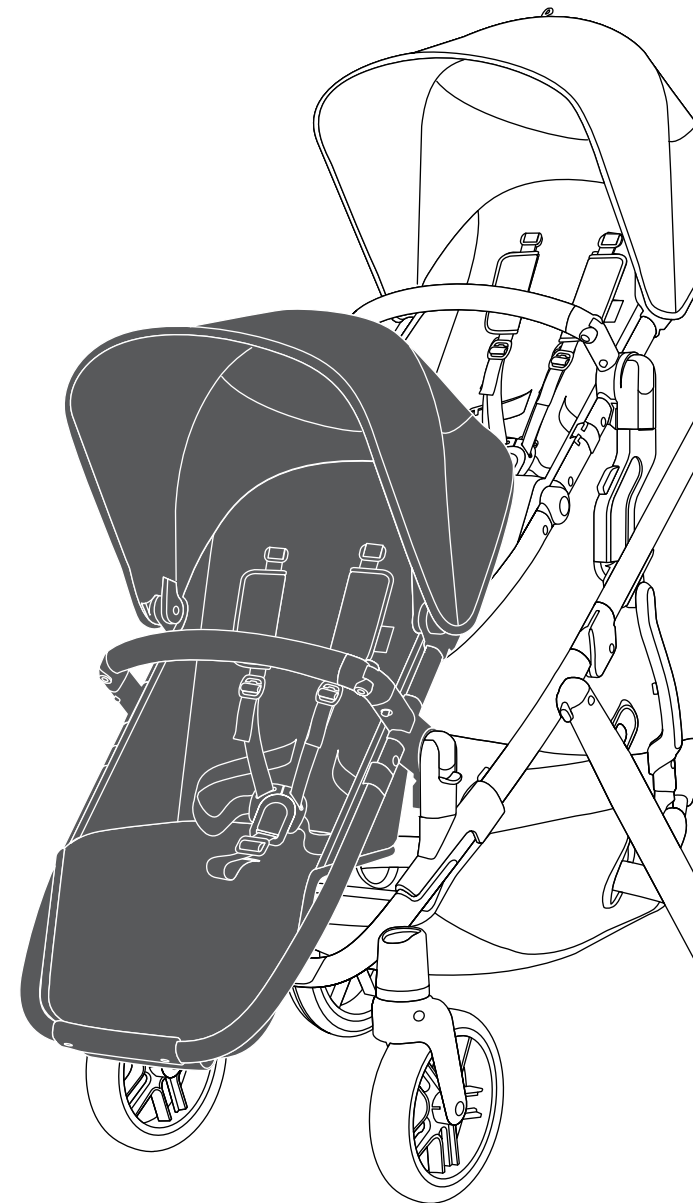

RUMBLESEAT® **V2**



VISTA V2
VISTA



USA | UPPAbaby, 276 Weymouth Street, Rockland, MA 02370
Canada | 5514KM, 201 Wicksteed Avenue, Suite 2, Toronto, Ontario M4G 0B1
uppababy.com | 1.844.823.3132

Model 0920-RBS

All rights reserved. © 2022 UPPAbaby. UPPAbaby and all associated logos are trademarks. All product specifications are correct at time of print. UPPAbaby reserves the right to change anything at any time without prior notice. Color representation is as close as print processes allow. Not all colors available at all retailers. UBMANI41-V06

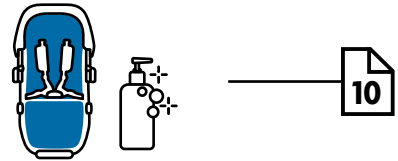
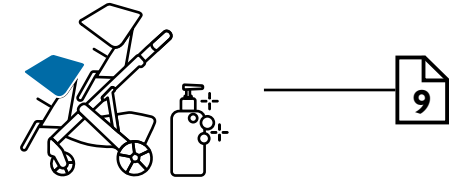
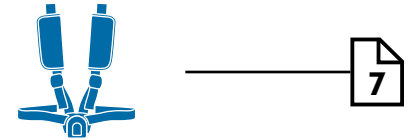
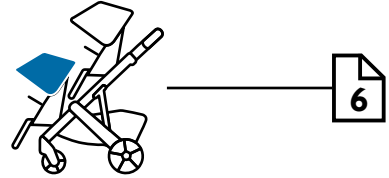
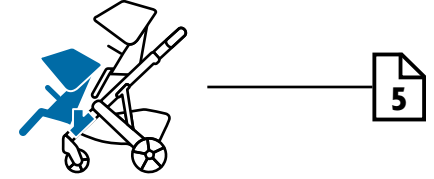
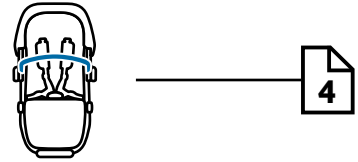
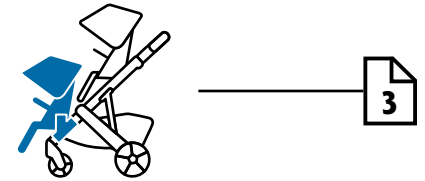
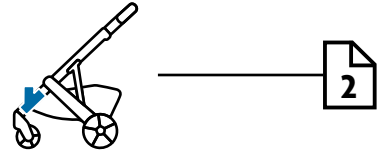

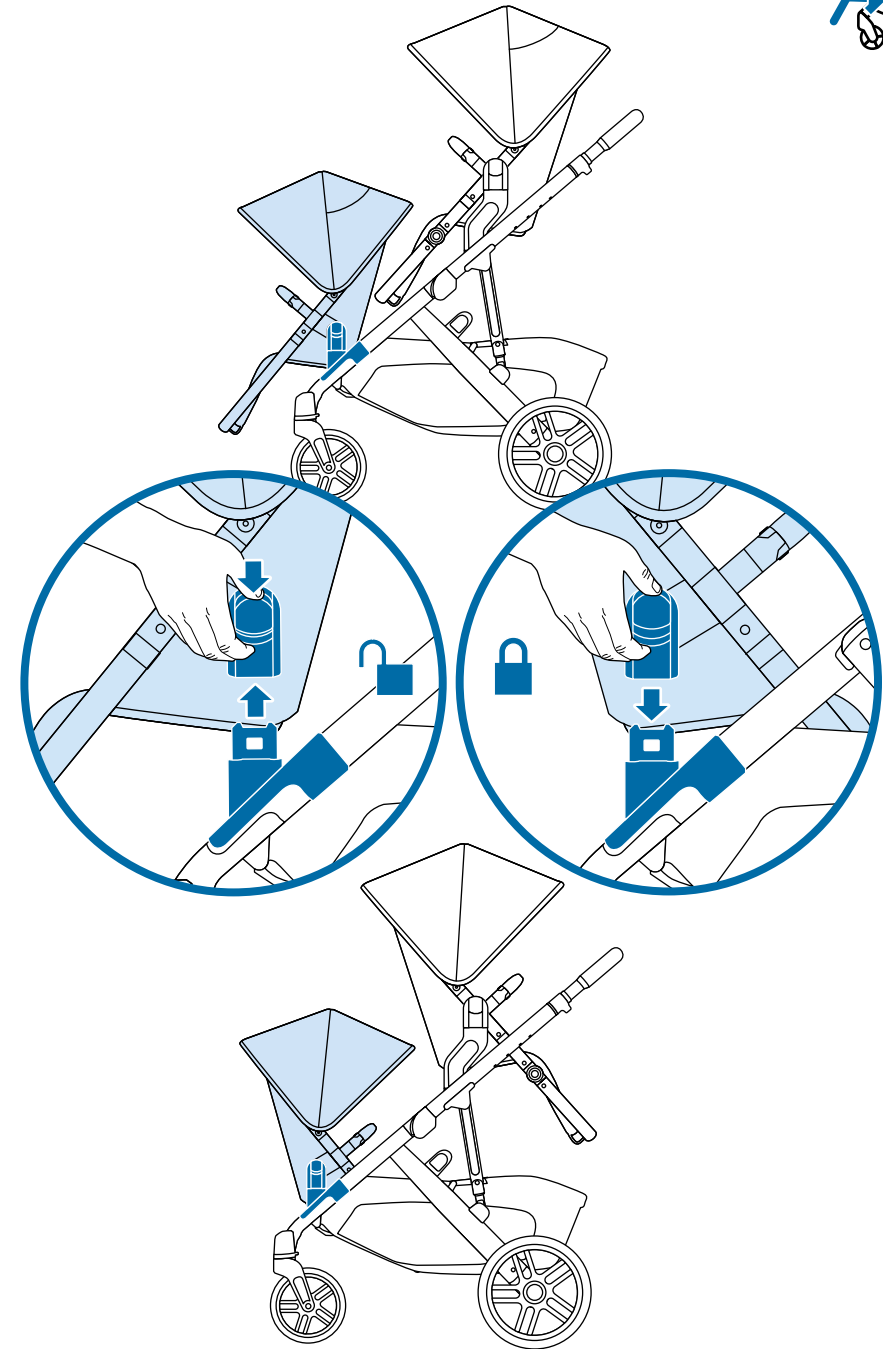
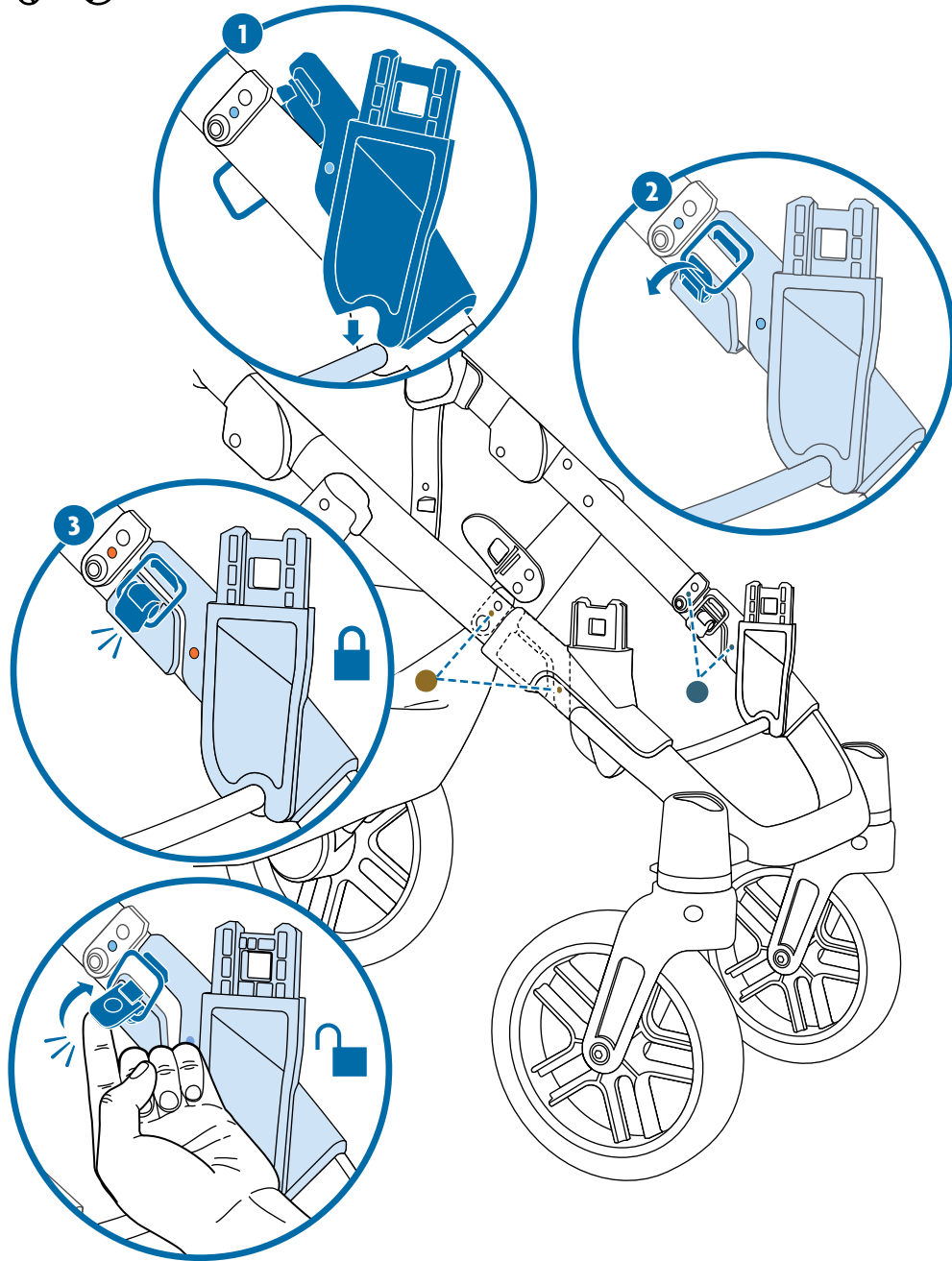
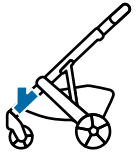

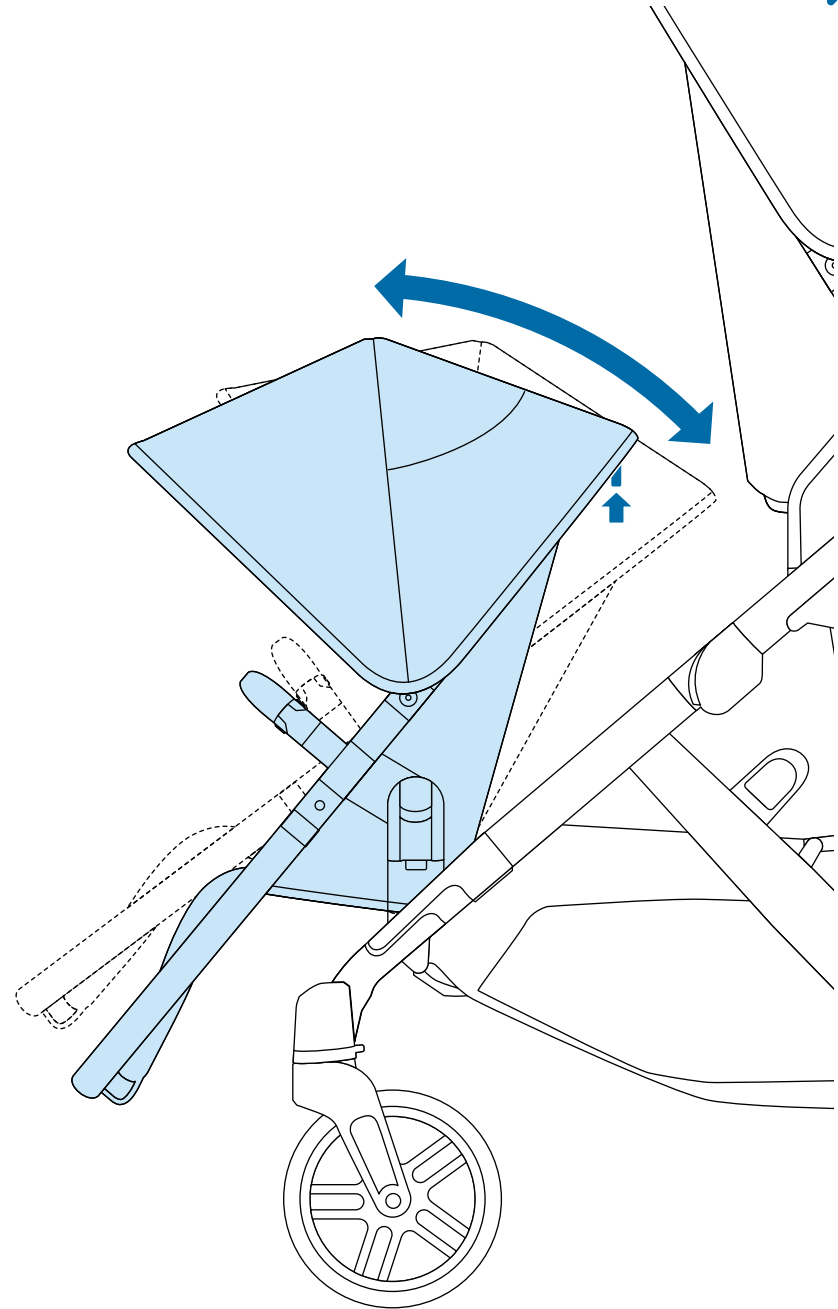
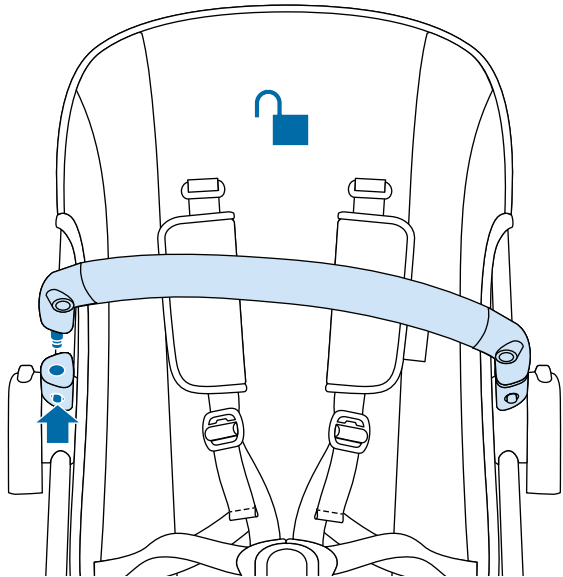
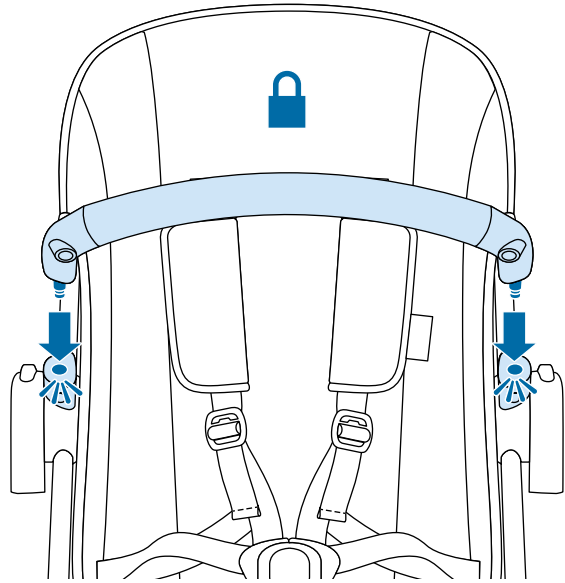
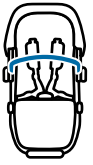

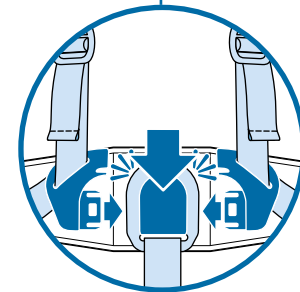
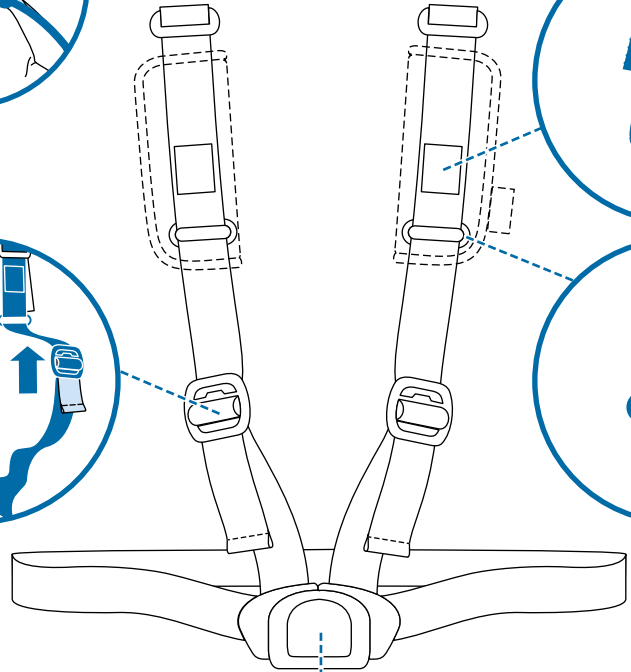
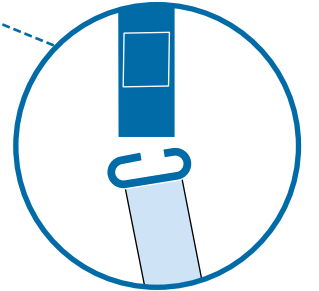
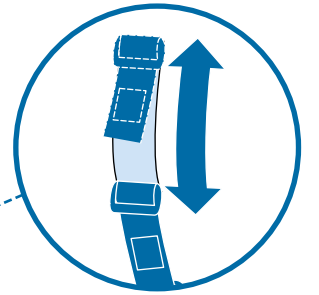
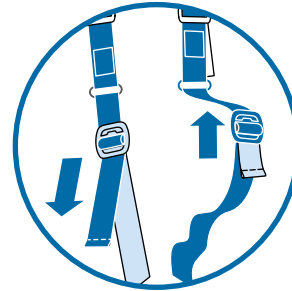
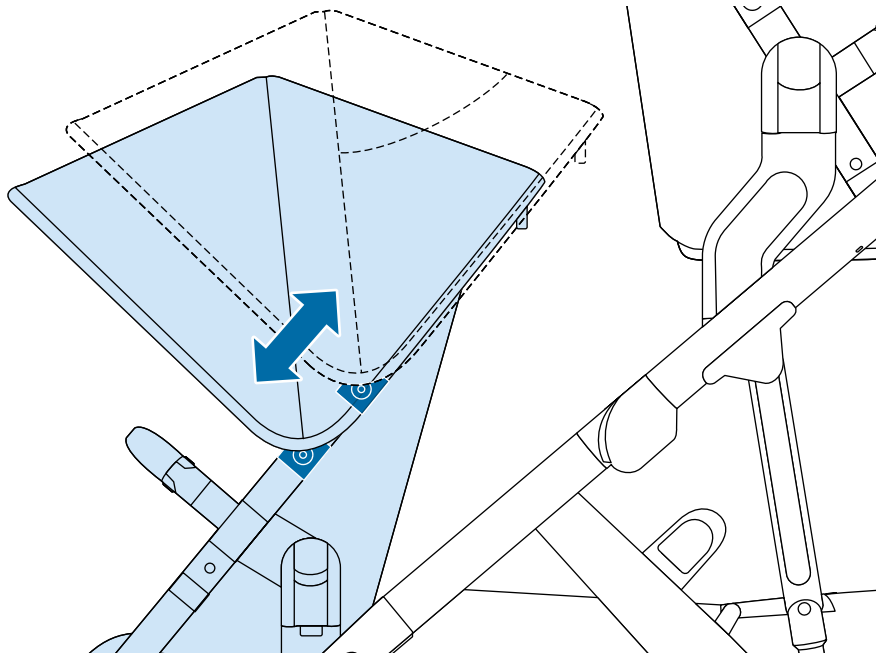
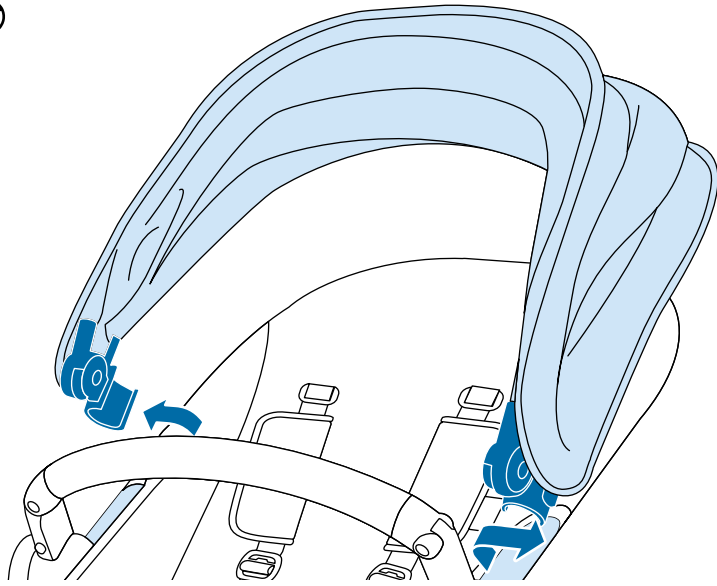
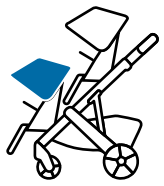



AUSTRALIA ONLY

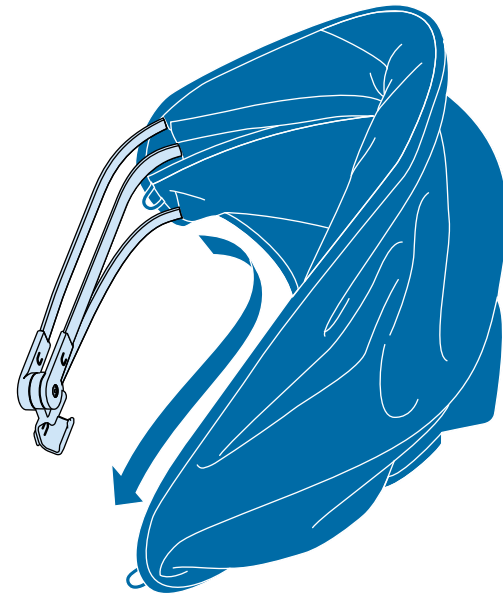
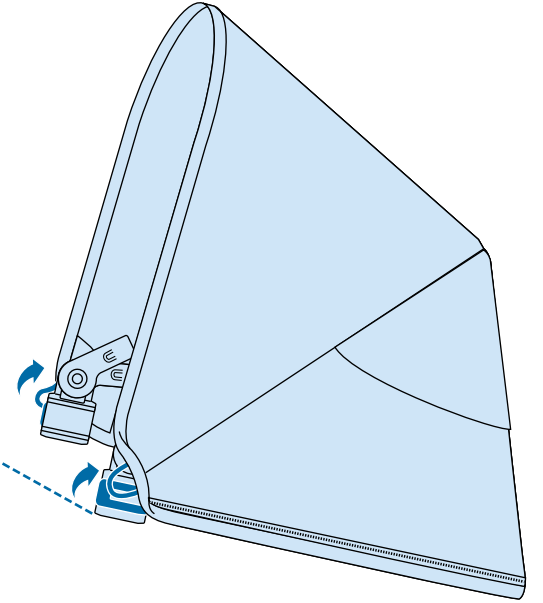
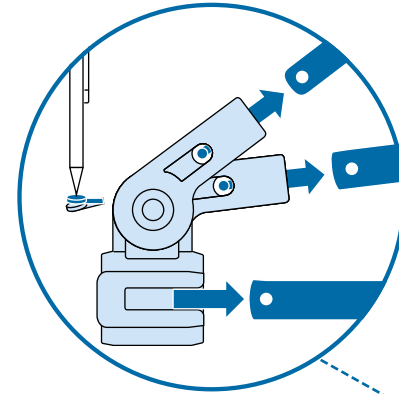
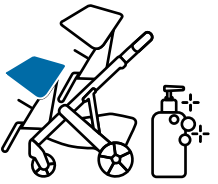
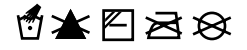
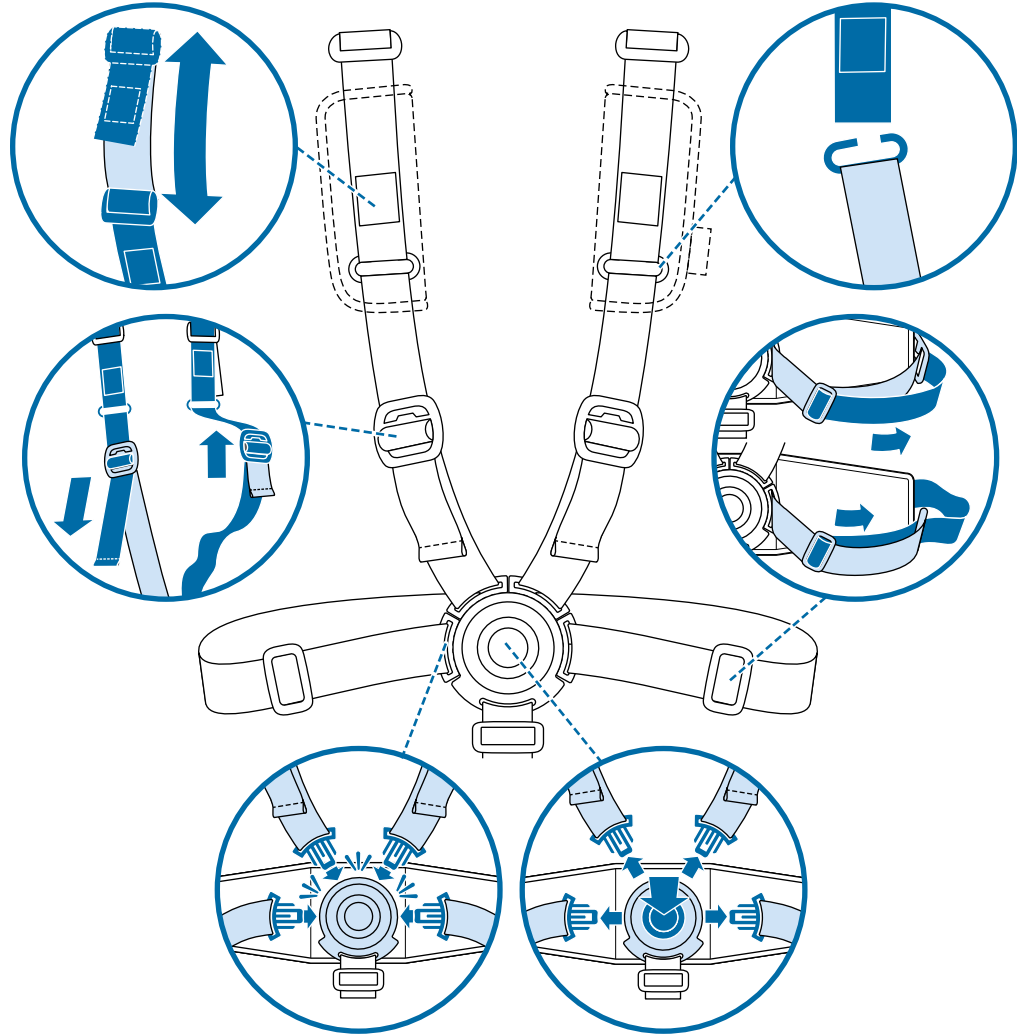

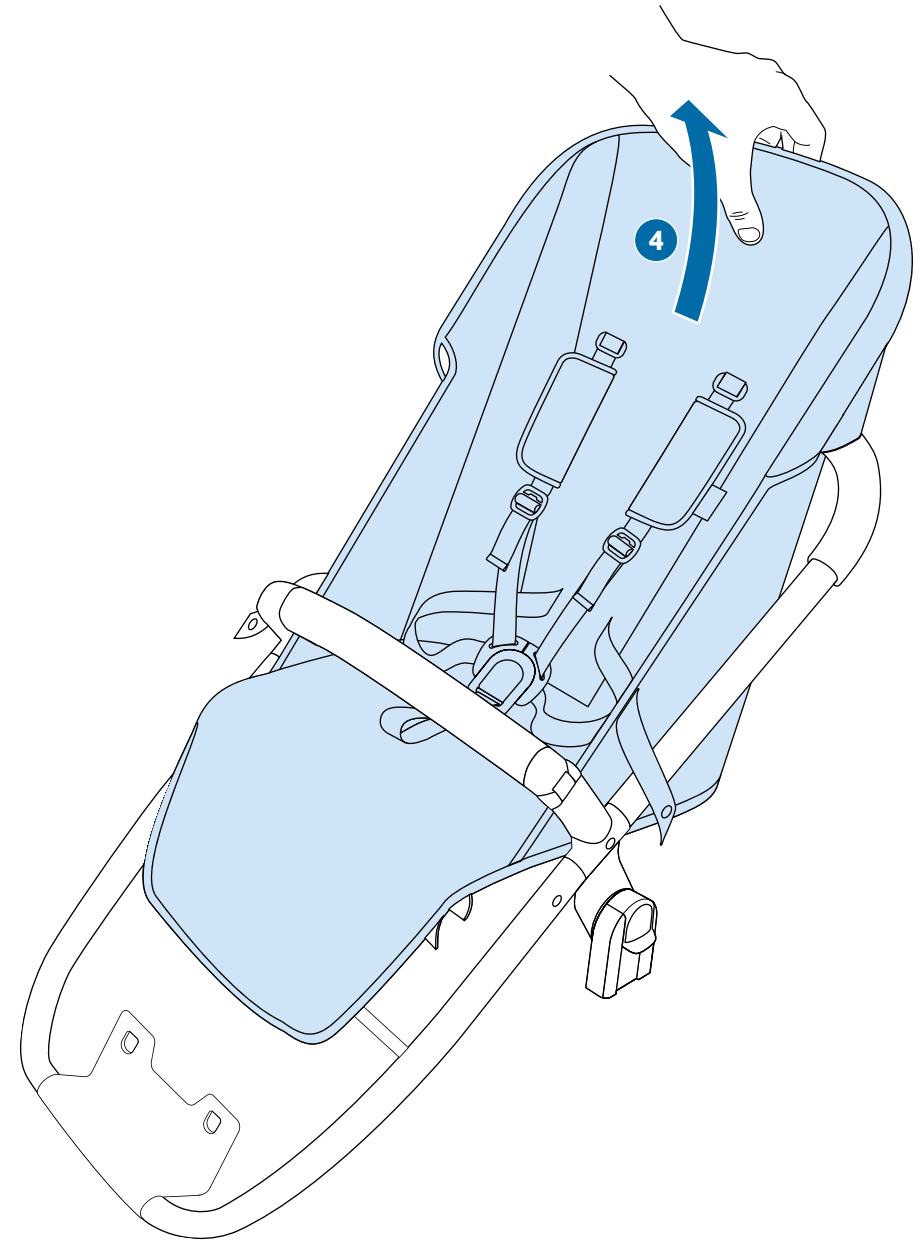
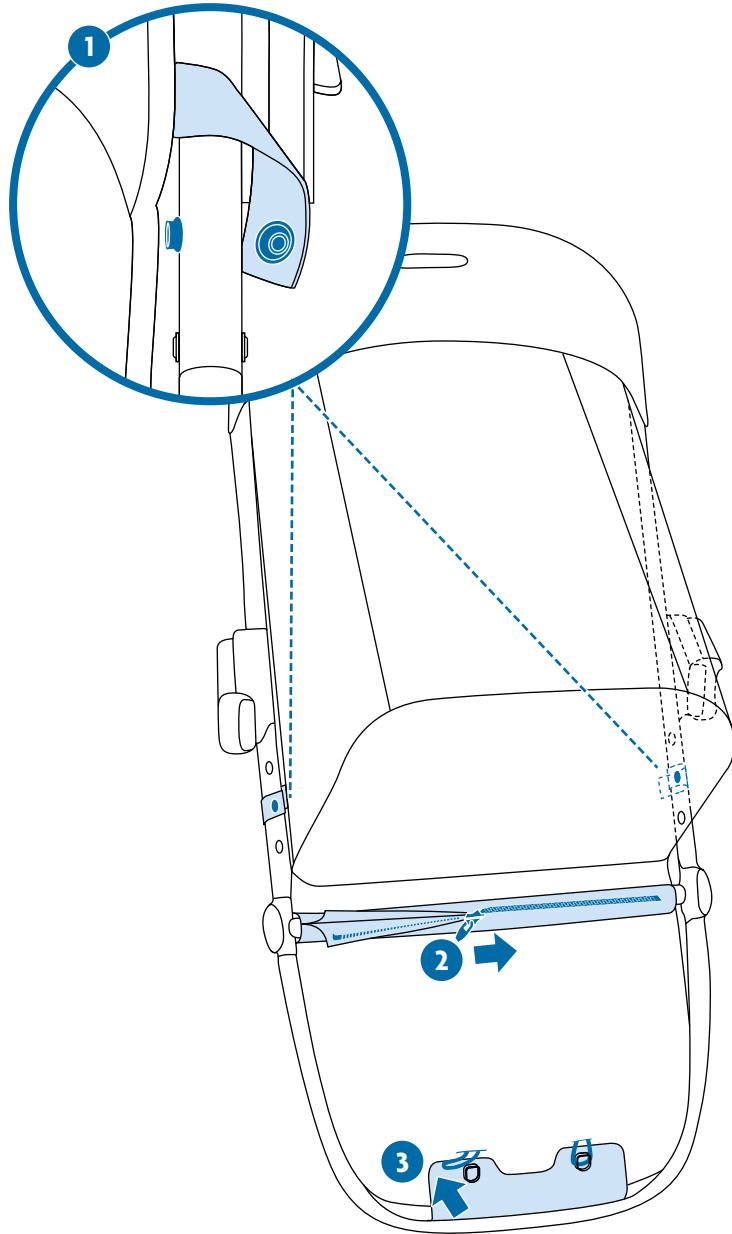
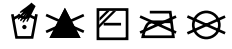
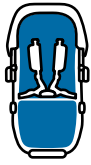

▲ Keep these instructions for future reference.

▲ WARNING

NEVER LEAVE CHILD UNATTENDED.

FAILURE TO FOLLOW THESE WARNINGS AND INSTRUCTIONS COULD RESULT IN SERIOUS INJURY OR DEATH.

To avoid serious injury from sliding or falling out, always use complete 5-point harness.

Child may slip into leg openings and strangle. NEVER use in a reclined position unless child is secured in 5-point harness system.

Unit may become unstable if manufacturer's recommended load is exceeded, or if parcel bag or accessory other than that recommended by the manufacturer is used or hung from the unit.

Children and adults should be clear of moving parts while making stroller adjustments. Damage to fingers or extremities may occur when opening or closing the frame.

▲ WARNING

When using the VISTA in double mode, load the child into the upper seat before loading the second child into the lower seat.

DO NOT have a child in the lower seat without having a child in the upper seat.

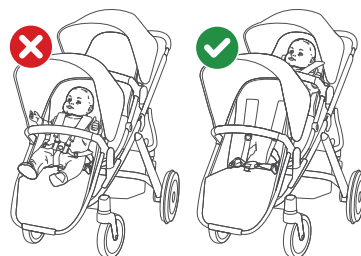

This seat is suitable for children from 3 months until child is 35 lbs (15.9 kg) or 36 in (91.4 cm), whichever comes first.

If loading your child into the RumbleSeat from the top, be careful of recline handle on main seat.

DO NOT allow child to stand while in the RumbleSeat.

DO NOT lean or press on the RumbleSeat with excessive force. Please follow the maximum weight guidelines.

Always push the stroller with both hands when using the RumbleSeat.

Stroller can fold with adapters attached, however, the RumbleSeat must be removed and the main seat must be facing forward and in an upright position.

Before each use, inspect your adapters to make sure the brackets are fully engaged with the stroller. Audible "click" must be heard to confirm that each attachment is connected properly.

Bumper bar must be attached at all times.

DO NOT lift the stroller by the bumper bar as it may disengage.

Always make sure stroller is fully open and locked before use.

The brake must be locked while taking the child in or out of the stroller, and when parked.

NEVER leave child in the stroller while ascending or descending stairs, or using an escalator.

DO NOT make any alterations or modifications to the stroller with products not supplied by the manufacturer as this may cause instability or structural damage not covered under warranty.

NOTE: Intended for use only with UPPAbaby VISTA model year 2015 and later.

This product is JPMA certified.

▲ Guarde estas instrucciones para su referencia en el futuro.

▲ ADVERTENCIA

NUNCA DEJE AL NIÑO SIN VIGILANCIA.

NO SEGUIR ESTAS ADVERTENCIAS E INSTRUCCIONES PUEDE PROVOCAR LESIONES GRAVES O LA MUERTE.

Para evitar que se produzca una lesión grave por deslizamientos o caídas, utilice siempre el arnés de 5 puntos completos.

El niño podría resbalarse en los orificios para las piernas y estrangularse. NUNCA lo utilice en una posición reclinada salvo que el niño esté sujeto por un sistema de arnés de 5 puntos de sujeción.

La unidad podría perder estabilidad si se excede la carga máxima recomendada por el fabricante o si se usa o se cuelga de la unidad una bolsa portapaquetes o un accesorio distinto al recomendado por el fabricante.

Niños y adultos deberían mantenerse alejados de las piezas móviles al hacer ajustes en el carrito. Pueden ocurrir lesiones en los dedos o extremidades al abrir o cerrar el chasis.

▲ ADVERTENCIA

Cuando utilices el VISTA en modo doble, coloca al niño en el asiento superior antes de colocar al segundo niño en el asiento inferior.

No pongas a un niño en el asiento inferior si el asiento superior no está ocupado.

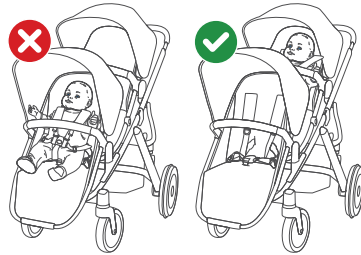

Sólo para uso con modelo UPPAbaby VISTA 2015+ y VISTA V2.

Esta hamaca es adecuada para niños desde los 3 meses hasta que pese 35 lbs (15,9 kg) o mida 36 in (91,4 cm), lo que ocurra primero.

Si coloca al niño en el RumbleSeat, asiento adicional, desde arriba, asegúrese de reclinar el asa en la hamaca principal.

NO permita que el niño se ponga de pie mientras está en el RumbleSeat, asiento adicional. NO se apoye o presione sobre el RumbleSeat, asiento adicional con excesiva fuerza. Siga las pautas de peso máximo.

Empuje siempre el carrito con ambas manos al usar el RumbleSeat, asiento adicional.

El carrito puede plegarse con los adaptadores unidos, sin embargo, el RumbleSeat, asiento adicional debe retirarse y la hamaca principal debe estar en posición vertical.

Antes de utilizarlo, compruebe los adaptadores y asegúrese de que los soportes estén firmemente fijados al carrito. Debe oírse un “clic” para confirmar que cada accesorio está conectado correctamente.

La barra de seguridad debe estar colocada en todo momento.

NO levante el carrito por la barra de seguridad, ya que puede soltarse.

Asegúrese siempre de que el carrito está completamente abierto y bloqueado antes de usarlo.

El freno debe estar bloqueado al meter o sacar al niño del carrito, y cuando esté aparcado.

NUNCA deje a un niño dentro del carrito al subir o bajar escaleras, o al usar una escalera mecánica.

NO realice alteraciones o modificaciones en el carrito con productos no proporcionados por el fabricante, puesto que podría provocar inestabilidad o daño estructural no cubierto por la garantía.

Este producto está Certificado por JPMA.

▲ Conservez ces instructions pour référence ultérieure.

▲ MISE EN GARDE

NE JAMAIS LAISSER UN ENFANT SANS SURVEILLANCE.

LE NON RESPECT DE CES MISES EN GARDE OU DE CES DIRECTIVES PEUT CAUSER DES BLESSURES GRAVES, VOIRE MORTELLES.

Pour éviter que l'enfant se blesse en glissant ou en tombant, toujours utiliser intégralement le harnais à 5 points.

L'enfant peut glisser dans les ouvertures pour les jambes et s'étrangler. NE JAMAIS utiliser en position inclinée si l'enfant n'est pas attaché avec le harnais à 5 points.

L'unité peut manquer de stabilité en cas de dépassement de la charge recommandée par le fabricant ou si un sac à bandoulière ou un accessoire autres que ceux recommandés par le fabricant sont utilisés ou suspendus à l'unité.

Les enfants et les adultes ne doivent pas toucher les pièces mobiles lors du réglage de la poussette. Les doigts et autres extrémités du corps peuvent subir des blessures à l'ouverture ou à la fermeture de la poussette.

▲ ADVERTENCIA

Lorsque vous utilisez la poussette VISTA en mode double, installez l'enfant sur le siège supérieur avant d'installer le deuxième enfant sur le siège inférieur.

Un enfant ne doit jamais se trouver sur le siège inférieur sans qu'un enfant soit sur le siège supérieur.

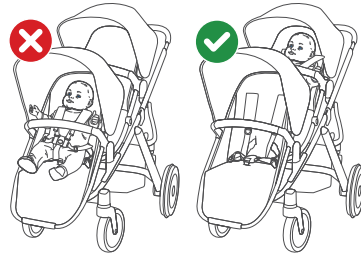

Usage réservé avec la poussette UPPAbaby VISTA 2015+ et VISTA V2.

Ce siège convient aux enfants à partir de 3 mois jusqu'à ce qu'ils pèsent 15,9 kg (35 lbs) ou mesurent 91,4 cm (36 in), le premier des deux prévalant.

En installant l'enfant par le haut dans le siège d'appoint RumbleSeat, faire attention à la poignée d'inclinaison du siège principal.

NE PAS autoriser un enfant à se tenir debout sur le siège d'appoint RumbleSeat.

NE PAS s'appuyer trop fortement sur le siège d'appoint RumbleSeat. Respecter les directives sur le poids maximal.

Toujours pousser la poussette des deux mains lorsque le siège d'appoint RumbleSeat est utilisé.

Il est possible de plier la poussette alors que des adaptateurs sont fixés, cependant le siège d'appoint RumbleSeat doit être retiré et le siège principal doit être tourné vers l'avant et en position droite.

Avant chaque utilisation, inspecter les adaptateurs pour vérifier que les supports sont complètement enclenchés dans la poussette. Un « clic » sonore doit être entendu afin de déterminer que chaque fixation est positionnée correctement.

La barre pare-chocs doit toujours être fixée.

NE PAS soulever la poussette en la tenant par la barre pare-chocs, car elle peut se dégager.

Toujours vérifier que la poussette est entièrement dépliée et verrouillée avant de l'utiliser.

Serrer le frein avant d'installer l'enfant dans la poussette ou de l'en sortir, ou lorsque la poussette est immobilisée.

NE JAMAIS laisser un enfant dans la poussette en montant ou en descendant un escalier, y compris un escalier mécanique.

NE PAS altérer ou modifier la poussette avec des produits qui n'ont pas été fournis par le fabricant, car cela peut causer une instabilité ou des dommages structurels qui ne sont pas couverts par la garantie.

Ce produit est certifié JPMA.

▲ Keep these instructions for future reference.

**PLEASE READ THIS MANUAL CAREFULLY BEFORE USING THIS STROLLER.
FAILURE TO FOLLOW INSTRUCTIONS PROPERLY MAY RESULT IN SERIOUS
INJURY TO YOUR CHILD.**

▲ WARNING

**FOLLOW THE MANUFACTURER'S INSTRUCTIONS.
PUT ON ALL THE BRAKES WHENEVER YOU PARK THE STROLLER.
DO NOT LEAVE CHILDREN UNATTENDED.
DO NOT CARRY EXTRA CHILDREN OR BAGS ON THIS STROLLER.
MAKE SURE CHILDREN ARE CLEAR OF ANY MOVING PARTS IF YOU ADJUST
THE STROLLER, OTHERWISE THEY MAY BE INJURED.**

WARNING: DO NOT USE THIS RUMBLESEAT WITH ANY OTHER MODELS OF STROLLER.

WARNING: THIS RUMBLESEAT NOT RECOMMENDED FOR A CHILD UNDER 6 MONTHS OLD

WARNING: DO NOT USE FOR UNSUPERVISED SLEEPING.

WARNING: USE THIS HARNESS AT ALL TIMES.

WARNING: USE THIS STRAP TO STOP THE STROLLER ROLLING AWAY

This seat is suitable for children from 6 months until child is 15.9 kg (35 lbs) or 91.4 cm (36"), whichever comes first.

The maximum weight for this RumbleSeat is 15.9 kg (35 lbs).

Ensure that all the locking devices are engaged before use.

Always use the crotch strap in combination with the waist belt and shoulder belts.

Unit may become unstable if the manufacturer's recommended load is exceeded, or if a parcel bag, accessory, or rack other than that recommended by the manufacturer is used or hung from the unit.

This RumbleSeat is for use with UPPAbaby VISTA stroller only.

The stroller is not to be used as an unsupervised sleeping environment.

It is unsafe to use accessories other than those approved by UPPAbaby.

Use only replacement parts supplied or approved by UPPAbaby.

The stroller should not be used near an open fire or exposed flame.

Children and adults should be clear of moving parts while making stroller adjustments. Damage to fingers or extremities may occur when opening or closing the frame.

The canopy for the seat is not intended to retain the child.

The stroller is designed for use on flat or gently sloping surfaces and may be unstable on higher sloping and uneven surfaces and could tip over if on sloping, unstable or uneven surfaces.

NOTE: Intended for use with the UPPAbaby VISTA V2 and VISTA model year 2015 and later. Throughout this document the secondary seat is referred to as the RumbleSeat and the primary seat, which is included with the VISTA, is the main seat.

▲ WARNING

When using the VISTA in double mode, load the child into the upper seat before loading the second child into the lower seat.

DO NOT have a child in the lower seat without having a child in the upper seat.

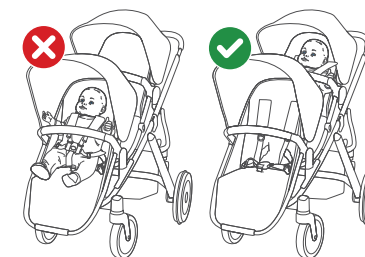

▲ WARNING

DO NOT allow child to stand while in the RumbleSeat.

This seat shall be used with only one child at a time.

The brake must be locked on the stroller while taking the child in or out of the RumbleSeat, and when parked.

Bumper bar must be attached at all times.

DO NOT lift the stroller by bumper bar as it may disengage.

DO NOT lean or press on the RumbleSeat with excessive force.

Always push the stroller with both hands when using the RumbleSeat.

NEVER leave child in the stroller while ascending or descending stairs, or using an escalator.

Extreme care should be taken if the stroller is used on stairs or an escalator.

NEVER leave safety harness connected when not fitted to a child in the stroller as this may create loops that could cause a strangulation hazard.

DO NOT make any alterations or modifications to the RumbleSeat with products not supplied by the manufacturer as this may cause instability or structural damage not covered under warranty.

The stability of the product will be impaired in high winds with the rain shield fitted and should be steadied by an adult at all times.

Before each use, inspect your RumbleSeat to make sure the brackets are fully engaged by pushing down on the top of the RumbleSeat firmly. It should not move.

Children should not be left unattended in the product with rain shield fitted.

Stroller can fold with adapters attached, however, the RumbleSeat must be removed and the main seat must be facing forward and in an upright position.

Rain shield must be removed when indoors and in hot weather to prevent overheating and possible risk of suffocation.

Excessive weight may cause a hazardous unstable condition to exist. The product will become unstable if the manufacturer's recommended load is exceeded.

Any load attached to the handle affects the stability of the stroller.

To avoid instability of the stroller, only attach one weight bearing accessory to the stroller handle bar at a time.

Audible "click" must be heard to confirm that each attachment is connected properly.

Make sure latch on left side of stroller is properly engaged before lifting or carrying the vehicle.

Use only replacement parts supplied or approved by UPPAbaby.

Complies with AS 2088 and TPA 1974 NO. 8 Consumer Product Safety Standard for Prams and Strollers.

▲ Keep these instructions for future reference.

▲ IMPORTANT

READ CAREFULLY AND KEEP FOR FUTURE REFERENCE. YOUR CHILD'S SAFETY MAY BE AFFECTED IF YOU DON'T FOLLOW THEM.

▲ WARNING

A CHILD'S SAFETY IS YOUR RESPONSIBILITY.

NEVER leave the child unattended.

This seat unit is not suitable for children under 6 months.

This product is suitable up to a weight of 15 kg or a height of 91.4 cm whichever comes first.

Excessive weight may cause a hazardous unstable condition to exist.

This seat shall be used with only one child at a time.

Ensure that all the locking devices are engaged before use.

Check that the pram body or seat unit or car seat attachment devices are correctly engaged before use.

To avoid injury ensure that the child is kept away when unfolding and folding this product.

Always use the restraint system.

To avoid serious injury from sliding or falling out, always use the complete 5-point harness with the crotch strap in combination with the waist belt and shoulder belts.

Accessories other than those approved by UPPAbaby should not be used.

Use only replacement parts supplied or approved by UPPAbaby.

DO NOT make any alterations or modifications to the product with parts not supplied by the manufacturer, as this may cause instability or structural damage not covered under warranty.

DO NOT let the child play with this product.

The brake must be locked on the pushchair while taking the child in or out of the RumbleSeat, and when parked.

Bumper bar must be attached at all times.

DO NOT lift the product by bumper bar as it may disengage.

NEVER leave child in the product while ascending or descending stairs, or using an escalator.

Children should not be left unattended in the product with rain shield fitted.

The stability of the product will be impaired in high winds with the rain shield fitted and should be steadied by an adult at all times.

Rain shield must be removed when indoors and in hot weather to prevent overheating and possible risk of suffocation.

This product is not suitable for running or skating.

NOTE: Intended for use only with UPPAbaby VISTA model year 2015 and later. Throughout this document the secondary seat is referred to as the RumbleSeat and the primary seat, which is included with the VISTA, is the main seat.

▲ WARNING

When using the VISTA in double mode, load the child into the upper seat before loading the second child into the lower seat.

DO NOT have a child in the lower seat without having a child in the upper seat.

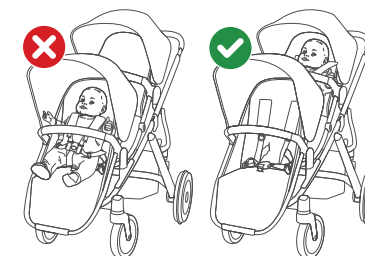

▲ WARNING

DO NOT allow child to stand while in the RumbleSeat.

DO NOT lean or press on the RumbleSeat with excessive force.

Always push the pushchair with both hands when using the RumbleSeat.

Pushchair can fold with adapters attached, however, the RumbleSeat must be removed and the main seat must be facing forward in an upright position.

Before each use, inspect your RumbleSeat to make sure the brackets are fully engaged by pushing down on the top of the RumbleSeat firmly. NOTE: It should not move.

Manufactured to comply with: EN 1888-1

Manufactured to comply with: BS EN 1888-1

▲ Guarde estas instrucciones para su referencia en el futuro.

▲ IMPORTANTE

GUARDE ESTAS INSTRUCCIONES PARA SU REFERENCIA EN EL FUTURO. LA SEGURIDAD DE SU HIJO PUEDE VERSE AFECTADA SI NO LAS SIGUE.

▲ ADVERTENCIA

LA SEGURIDAD DE UN NIÑO ES SU RESPONSABILIDAD.

NUNCA deje al niño sin vigilancia.

Esta unidad de hamaca ergonómica no es adecuada para niños menores de 6 meses.

Esta hamaca es adecuada para niños desde los 6 meses hasta que pese 15 kg o mida 91,4 cm, lo que ocurra primero.

Un peso excesivo puede provocar una inestabilidad peligrosa.

Esta hamaca debe usarse con un solo niño a la vez.

Asegúrese de que todos los dispositivos de bloqueo están cerrados antes de usarlo.

Compruebe que los dispositivos de unión del cuerpo del cochecito, de la unidad de la hamaca o de la silla de seguridad están correctamente bloqueados antes de usarlos.

Para evitar lesiones, asegúrese de mantener alejado al niño mientras abre y pliega este producto.

Use siempre el sistema de retención.

Para evitar graves daños por deslizamiento o caída, use siempre el completo arnés de 5 puntos con la correa de entrepierna en combinación con la correa de cintura y las correas de transporte.

No deberían usarse accesorios que no estén aprobados por UPPAbaby.

Solo deben emplearse piezas de repuesto suministradas o aprobadas por UPPAbaby.

NO realice alteraciones o modificaciones en el producto con piezas no proVISTAs por el fabricante, puesto que podría provocar inestabilidad o daño estructural no cubierto por la garantía.

NO permita a su niño jugar con este producto.

El freno debe estar bloqueado en el cochecito al meter o sacar al niño del RumbleSeat, asiento adicional, y cuando está aparcado.

La barra de seguridad debe estar colocada en todo momento.

NO levante el producto por la barra de seguridad, ya que puede soltarse.

NUNCA deje a un niño dentro del producto al subir o bajar escaleras, o al usar una escalera mecánica.

No debería dejarse a los niños sin supervisión en el producto con la burbuja de lluvia ajustada.

La estabilidad del producto se verá disminuida con vientos fuertes con la burbuja de lluvia ajustada y debería ser estabilizado por un adulto en todo momento.

La burbuja de lluvia debe retirarse en interiores y con tiempo caluroso para evitar un sobrecalentamiento y un posible riesgo de asfixia.

Este producto no es adecuado para correr o ir en monopatín.

NOTA: Sólo para uso con modelo UPPAbaby VISTA año 2015 y posteriores. En todo este documento, se hace referencia al asiento secundario como RumbleSeat, asiento adicional, y al primario, incluido con el VISTA, es la hamaca principal.

▲ ADVERTENCIA

Cuando utilices el VISTA en modo doble, coloca al niño en el asiento superior antes de colocar al segundo niño en el asiento inferior.

No pongas a un niño en el asiento inferior si el asiento superior no está ocupado.

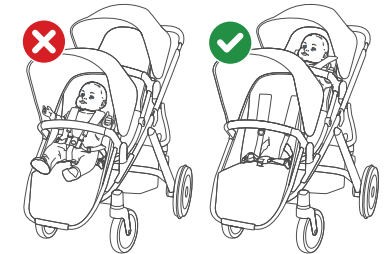

▲ ADVERTENCIA

NO permita que el niño se ponga de pie mientras está en el RumbleSeat, asiento adicional.

NO se apoye o presione sobre el RumbleSeat, asiento adicional con excesiva fuerza.

Empuje siempre el cochecito con ambas manos al usar el RumbleSeat, asiento adicional.

El cochecito puede plegarse con los adaptadores unidos, sin embargo, el RumbleSeat, asiento adicional debe retirarse y la hamaca principal debe estar en posición vertical.

Antes de utilizarlo, compruebe el RumbleSeat, asiento adicional y asegúrese de que los frenos funcionen presionando firmemente sob.

Fabricado para cumplir con la normativa: EN 1888-1

Fabricado para cumplir con la normativa: BS EN 1888-1

⚠ Leggere con attenzione e conservare per consultazione futura.

⚠ IMPORTANTE

LEGGERE CON ATTENZIONE E CONSERVARE PER CONSULTAZIONE FUTURA. LA MANCATA OSSERVANZA PUÒ COMPROMETTERE LA SICUREZZA DEL VOSTRO BAMBINO.

⚠ AVVERTENZA

LA SICUREZZA DEL BAMBINO È VOSTRA RESPONSABILITÀ.

NON lasciare MAI il bambino incustodito.

Questa seduta non è adatta a bambini al di sotto dei 6 mesi di età.

Questo prodotto è adatto fino a un peso di 15 kg o un'altezza di 91,4 cm, a seconda di quale delle due ipotesi si verifica per prima.

Un peso eccessivo può causare condizioni rischiose di instabilità.

La seduta deve essere utilizzata con un solo bambino alla volta.

Accertarsi che tutti i dispositivi di blocco siano chiusi prima dell'uso.

Accertarsi che i dispositivi di fissaggio del corpo della carrozzina o della seduta o del seggiolino per auto siano correttamente chiusi prima dell'uso.

Per evitare lesioni, accertarsi che il bambino sia lontano quando il prodotto viene aperto o chiuso.

Utilizzare sempre il sistema di ritenuta.

Per evitare lesioni gravi dovute allo scivolamento fuori o alla caduta, utilizzare sempre l'imbracatura cinture completa a 5 punti con cintura inguinale combinata alla cinghia in vita e alle cinghie sulle spalle.

Accessori diversi da quelli approvati da UPPAbaby non devono essere utilizzati.

Utilizzare esclusivamente le parti di ricambio fornite o approvate da UPPAbaby.

NON apportare qualsiasi alterazione o modifica al prodotto con parti non forniti dal produttore, perché questo può causare instabilità o danni strutturali non coperti dalla garanzia.

NON giocare il bambino con il prodotto.

Sul passeggino i freni devono essere bloccati mentre si estrae dalla o si inserisce il bambino nella seconda seduta RumbleSeat, oltre a quando viene parcheggiato.

Il bracciolo di protezione deve essere sempre fissato.

NON sollevare il prodotto dal bracciolo di protezione perché può sganciarsi.

NON LASCIARE MAI il bambino all'interno del prodotto mentre si salgono o si scendono delle scale o quando si utilizzano delle scale mobili.

Il bambini non devono essere lasciati incustoditi all'interno del prodotto con il parapigioggia installato.

La stabilità del prodotto viene compromessa da forti venti in presenza del parapigioggia e deve essere sempre assicurata da un adulto.

Il parapigioggia deve essere rimosso quando ci si trova in ambienti interni e quando fa caldo per impedire il surriscaldamento e il potenziale rischio di soffocamento.

Questo prodotto non è adatto per correre o pattinare.

NOTA: Utilizzabile solo con il modello UPPAbaby VISTA (anno 2015 e successivi). In tutto il presente documento si indica la seduta secondaria come seconda seduta RumbleSeat e la seduta principale, incluso con VISTA, è la seduta principale.

⚠ AVVERTENZA

Quando si utilizza VISTA in modalità a doppio sedile, caricare il bambino nel sedile superiore prima di caricare il secondo bambino nel sedile inferiore.

Non tenere un bambino nel sedile inferiore senza che vi sia un bambino nel sedile superiore.

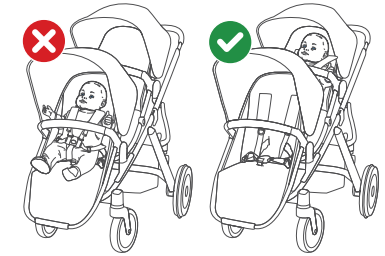

⚠ AVVERTENZA

NON permettere al bambino di stare in piedi all'interno del RumbleSeat.

NON inclinare o spingere RumbleSeat con forza eccessiva.

Spingere sempre il passeggino con entrambe le mani quando si utilizza il RumbleSeat.

Il passeggino può comunque essere piegato con gli adattatori fissati, il RumbleSeat deve essere rimosso e la

seduta principale deve essere rivolta in avanti in posizione eretta.

Prima di ogni impiego, verificare il RumbleSeat per accertarsi che le staffe siano agganciate fino in fondo premendo in modo deciso verso il basso sulla parte superiore del RumbleSeat. NOTA: Non si deve muovere.

Fabbricato per essere conforme a: EN 1888-1

Fabbricato per essere conforme a: BS EN 1888-1

▲ Sorgfältig lesen und für die zukünftige Verwendung aufbewahren.

▲ WICHTIG

LEGGERE CON ATTENZIONE E CONSERVARE PER CONSULTAZIONE FUTURA. LA MANCATA OSSERVANZA PUÒ COMPROMETTERE LA SICUREZZA DEL VOSTRO BAMBINO

▲ ACHTUNG

DIE SICHERHEIT IHRES KINDES IST IHRE VERANTWORTUNG.

Lassen Sie das Kind NIE unbeaufsichtigt.

Dieser Sitz ist nicht für Kinder unter 6 Monaten geeignet.

Dieses Produkt ist geeignet bis zu einem Gewicht von 15 kg oder einer Körpergröße von 91,4 cm, je nachdem, was zuerst eintritt.

Wenn Kinder mit einem höheren Gewicht in diesem Kinderwagen sitzen, kann der Kinderwagen gefährlich instabil werden.

Dieser Sitz darf nur von einem Kind gleichzeitig genutzt werden.

Stellen Sie sicher, dass alle Verschlüsse vor der Verwendung verschlossen sind.

Prüfen Sie vor der Nutzung, ob die Liegeeinheit, Sitzeinheit oder Autositz-Befestigungsvorrichtungen korrekt befestigt sind.

Um Verletzungen zu vermeiden, stellen Sie sicher, dass das Kind beim Zusammen- und Entfalten dieses Produkts nicht in der unmittelbaren Nähe ist.

Nutzen Sie immer das Halterungssystem.

Um ernsthafte Verletzungen durch Umherrschieben oder Herausfallen zu vermeiden, nutzen Sie immer den gesamten 5-Punkte-Gurt mit dem Schrittgurt zusammen mit dem Hüftgurt und den Schultergurteilen.

Anderes Zubehör als jenes, das von UPPAbaby befürwortet wird, sollte nicht verwendet werden.

Nutzen Sie nur Ersatzteile, die von UPPAbaby zur Verfügung gestellt oder befürwortet werden.

Nehmen Sie NIEMALS irgendwelche Änderungen oder Modifikationen unter Verwendung nicht im Lieferumfang enthaltener Teile an dem Produkt vor, da dies die Stabilität des Produkts beeinflussen oder Beschädigungen verursachen kann, die nicht von der Garantie abgedeckt sind.

Lassen Sie das Kind NICHT mit diesem Produkt spielen.

Die Bremse des Kinderwagens muss angezogen sein, wenn Sie das Kind in den RumbleSeat setzen oder aus diesem rausholen und wenn Sie parken.

Das Halterungssystem muss zu jeder Zeit angebracht sein.

Heben Sie das Produkt NICHT am Halterungssystem, da es sich lösen könnte.

Lassen Sie Ihr Kind NIE in dem Produkt, wenn Sie Treppen auf- oder absteigen oder eine Rolltreppe benutzen.

Kinder soll nie unbeaufsichtigt in dem Produkt gelassen werden, wenn die Regenabdeckung verwendet wird.

Die Stabilität des Produkts wird bei starken Winden und angebrachter Regenabdeckung beeinträchtigt und sollte jederzeit von einem Erwachsenen ruhig gehalten werden.

Die Regenabdeckung muss bei heißem Wetter entfernt werden oder wenn Sie sich in Innenräumen befinden, um Überhitzung oder ein mögliches Erstickenrisiko zu verhindern.

Dieses Produkt ist nicht geeignet, um damit zu Laufen oder Rollschuh zu fahren.

HINWEIS: Nur zur Nutzung für das UPPAbaby VISTA-Modell 2015 und später. Im Verlauf dieses Dokuments wird der Zusatzsitz als RumbleSeat bezeichnet und der primäre Sitz, der mit dem VISTA mitgeliefert wird, als Hauptsitz.

▲ ACHTUNG

Wenn Sie den VISTA im Doppelsitzmodus verwenden, setzen Sie das erste Kind in den oberen Sitz, bevor Sie das zweite Kind in den unteren Sitz setzen.

Setzen Sie ein Kind nie in den unteren Sitz, während sich kein Kind im oberen Sitz befindet.

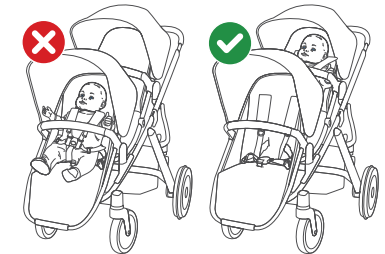

▲ ACHTUNG

Erlauben Sie Ihrem Kind NICHT im RumbleSeat zu stehen.

Lehnen Sie sich oder drücken Sie NICHT mit übermäßiger Gewalt auf den RumbleSeat.

Schieben Sie den Kinderwagen immer mit beiden Händen, wenn Sie den RumbleSeat verwenden.

Der Kinderwagen kann mit angebrachten Adaptern gefaltet werden, jedoch muss der RumbleSeat entfernt werden und der Hauptsitz muss in aufgerichteter Position nach vorne zeigen.

Überprüfen Sie Ihren RumbleSeat vor jeder Nutzung, um sicher zu gehen, dass die Halterungen komplett eingerastet sind, indem Sie den RumbleSeat von oben fest nach unten drücken. HINWEIS: Dieser sollte sich nicht bewegen.

Hergestellt unter Beachtung von: EN 1888-1

Hergestellt unter Beachtung von: BS EN 1888-1

▲ Conservez ces instructions pour référence ultérieure.

▲ IMPORTANT

LIRE ATTENTIVEMENT ET CONSERVER POUR RÉFÉRENCE FUTURE. NE PAS SUIVRE LES INSTRUCTIONS PEUT AFFECTER LA SÉCURITÉ DE VOTRE ENFANT.

▲ AVERTISSEMENT

A SÉCURITÉ DE VOTRE ENFANT EST VOTRE RESPONSABILITÉ.

Ne laissez JAMAIS l'enfant sans surveillance.

Ce hamac ne convient pas aux enfants de moins de 6 mois.

Ce produit convient aux enfants jusqu'à 15 kg ou 91,4 cm, selon la première de ces éventualités.

Un poids excessif risque de provoquer une instabilité dangereuse.

Ce hamac ne peut recevoir qu'un seul enfant à la fois.

Avant utilisation, vérifiez que tous les dispositifs de verrouillage sont enclenchés.

Avant utilisation, vérifiez que les dispositifs de fixation du landau, du hamac ou du siège auto sont correctement enclenchés.

Avant de plier ou de déplier ce produit, éloignez votre enfant afin de prévenir tout risque de blessure.

Utilisez toujours le système de maintien.

Pour éviter toute blessure grave liée à une chute ou une glissade, utilisez toujours le harnais à cinq points complet et la sangle d'entrejambe conjointement avec la ceinture de taille et la sangle d'épaule.

N'utilisez pas d'accessoires autres que ceux approuvés par UPPAbaby.

N'utilisez que les pièces de remplacement fournies ou approuvées par UPPAbaby.

N'apportez PAS de modifications au produit avec des pièces non fournies par le fabricant, car ceci pourrait provoquer une instabilité ou des dommages structurels que la garantie ne couvre pas.

Ne laissez PAS l'enfant jouer avec ce produit.

Lorsque vous placez votre enfant dans le hamac RumbleSeat ou l'en retirez, et pendant le stationnement du hamac RumbleSeat, le frein de la poussette doit être verrouillé.

La barre de sécurité doit être rattachée en permanence.

Ne soulevez PAS le produit par la barre de sécurité car celle-ci pourrait se désengager.

Ne laissez JAMAIS votre enfant dans la poussette pendant que vous montez ou descendez des escaliers ou utilisez un escalator.

Ne laissez jamais votre enfant sans surveillance dans la poussette si l'habillage pluie est installé.

En cas de vents forts, si l'habillage pluie est installé, la poussette peut devenir instable et doit être tenue par un adulte à tout moment.

En intérieur et en cas de forte température, l'habillage pluie doit être retiré pour prévenir tout risque de surchauffe ou d'étouffement.

Ce produit n'est pas adapté à la course ou au patinage.

REMARQUE : Conçu pour une utilisation uniquement avec le modèle VISTA d'UPPAbaby de l'année 2015 ou ultérieure. Dans ce document, le siège auxiliaire est nommé hamac RumbleSeat, tandis que le hamac principal, inclus avec le modèle VISTA, est le hamac principal.

▲ AVERTISSEMENT

Lorsque vous utilisez la poussette VISTA en mode double, installez l'enfant sur le siège supérieur avant d'installer le deuxième enfant sur le siège inférieur.

Un enfant ne doit jamais se trouver sur le siège inférieur sans qu'un enfant soit sur le siège supérieur.

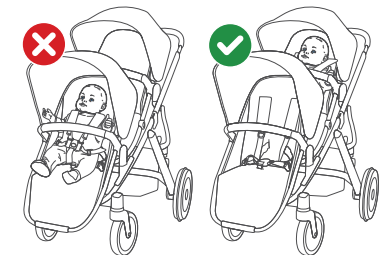

▲ AVERTISSEMENT

Ne laissez PAS votre enfant se mettre debout dans le hamac RumbleSeat.

N'appuyez PAS sur le hamac RumbleSeat avec une force excessive.

Lorsque vous utilisez le hamac RumbleSeat, poussez toujours la poussette des deux mains.

La poussette peut se plier avec les adaptateurs fixés. Toutefois, le hamac RumbleSeat doit être retiré et le hamac principal doit faire face à l'avant en position debout.

Avant chaque utilisation, inspectez le hamac RumbleSeat pour vérifier que les supports sont entièrement enclenchés en appuyant fermement sur le dessus du hamac RumbleSeat. REMARQUE: Il ne doit pas bouger.

Fabriqué selon la norme : EN 1888-1

Fabriqué selon la norme : BS EN 1888-1

⚠️ Zorgvuldig lezen en bewaren voor toekomstige referentie.

⚠️ BELANGRIJK

ZORGVULDIG LEZEN EN BEWAREN VOOR TOEKOMSTIGE REFERENTIE. DE VEILIGHEID VAN UW KIND KAN IN GEVAAR KOMEN ALS U DE INSTRUCTIES NIET VOLGT.

⚠️ WAARSCHUWING

DE VEILIGHEID VAN EEN KIND IS UW VERANTWOORDELIJKHEID.

Laat het kind **NOOIT** zonder toezicht achter.

Dit zitje is niet geschikt voor kinderen jonger dan 6 maanden.

Dit product is geschikt tot een gewicht van 15 kg, Een lengte van 91,4 cm, wat het eerst van toepassing is.

Overbelasting kan leiden tot gevaarlijke instabiliteit.

Dit zitje mag met slechts één kind tegelijk worden gebruikt.

Verzekert vóór gebruik dat alle vergrendelingen goed vast zitten.

Controleer of de reiswieg of het zitje en/of de bevestigingsonderdelen van de autostoel correct geplaatst en vergrendeld zijn voor gebruik.

Zorg ervoor dat het kind niet in de weg komt van het uitvouwen en opvouwen van dit product om verwondingen te voorkomen.

Maak altijd gebruik van de veiligheidsgordel.

Maak altijd gebruik van de volledige 5-punten gordel met de kruisgordel in combinatie met de heupriem en de schouderriemen om ernstige verwondingen, veroorzaakt door het uit de wagen vallen of glijden, te voorkomen.

Andere accessoires dan die, die zijn goedgekeurd door UPPAbaby mogen niet worden gebruikt.

Gebruik alleen vervangende onderdelen die door UPPAbaby zijn geleverd of zijn goedgekeurd.

Breng **GEEN** wijzigingen of aanpassingen aan het product aan met onderdelen die niet door de fabrikant zijn geleverd. Hierdoor kan het product instabiel worden of beschadigingen oplopen die niet worden gedekt door de garantie.

Laat uw kind **NIET** spelen met dit product.

Wanneer u het kind uit de RumbleSeat haalt en wanneer u geparkeerd staat, moet de rem van de wandelwagen in de vergrendelde positie staan.

De veiligheidsbeugel moet te allen tijde zijn bevestigd.

Til het product **NIET** op aan de veiligheidsbeugel. De beugel kan zo loskomen.

Houd het kind **NOOIT** in het product wanneer u de trap op of af gaat of wanneer u een roltrap gebruikt.

Kinderen mogen nooit alleen worden gelaten in het product terwijl de regenhoes is bevestigd.

De stabiliteit van het product wordt verminderd bij sterke wind als de regenhoes is bevestigd en het product moet daardoor te allen tijde door een volwassene worden gestabiliseerd.

De regenhoes moet worden verwijderd wanneer het product binnenshuis is en bij warm weer om oververhitting en/of verstikking van het kind te voorkomen.

Dit product is niet geschikt om mee te hardlopen of skaten.

OPMERKING: Enkel bedoeld voor gebruik met UPPAbaby VISTA, modeljaar 2015 en later. In dit hele document wordt het tweede zitje aangeduid als de RumbleSeat en is de primaire stoel, die bij de VISTA wordt meegeleverd, het hoofdzitje.

⚠️ WAARSCHUWING

Als u de VISTA voor twee kinderen gebruikt, plaats het eerste kind dan in het bovenste zitje voordat u het tweede kind in het onderste zitje plaatst.

Er mag geen kind op het onderste zitje zitten zonder dat er een kind op het bovenste zitje zit.

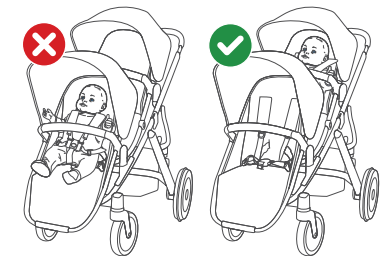

⚠️ WAARSCHUWING

Laat een kind **NIET** staan terwijl hij/zij zich in de RumbleSeat bevindt.

Leun of duw **NIET** met overmatige kracht op de RumbleSeat.

Duw de wandelwagen altijd met beide handen wanneer u gebruik maakt van de RumbleSeat.

De wandelwagen kan worden opgevouwen met de uitbreidingen eraan bevestigd, maar de RumbleSeat moet worden verwijderd en het hoofdzitje moet rechtop in een voorwaartse positie staan.

Inspecteer uw RumbleSeat vóór ieder gebruik om er zeker van te zijn dat de beugels volledig zijn ingeschakeld door stevig te duwen op de bovenkant van de RumbleSeat.

OPMERKING: Het mag niet bewegen.

Gefabriceerd in overeenstemming met: EN 1888-1

Gefabriceerd in overeenstemming met: BS EN 1888-1

▲ Leia com atenção e guarde estas instruções para referência futura.

▲ IMPORTANTE

LEIA COM ATENÇÃO E GUARDE ESTAS INSTRUÇÕES PARA REFERÊNCIA FUTURA. A SEGURANÇA DA CRIANÇA PODE SER AFETADA SE VOCÊ NÃO SEGUI-LAS.

▲ AVISO

A SEGURANÇA DA CRIANÇA É SUA RESPONSABILIDADE.

NUNCA deixe uma criança sem supervisão.

Este assento infantil não é adequado para crianças com menos de 6 meses de idade.

Este produto é adequado para crianças com peso de até 15 kg ou altura de até 91,4 cm, o que ocorrer primeiro.

O peso excessivo pode resultar em uma condição instável perigosa.

Esse assento é para apenas uma criança.

Certifique-se de que todos os dispositivos de travamento estejam engatados antes da utilização.

Certifique-se de que os dispositivos de fixação do corpo do carrinho, da unidade de assento ou banco do veículo estejam corretamente engatados antes da utilização.

Para evitar ferimentos, certifique-se de que a criança esteja longe do produto ao desdobrá-lo e dobrá-lo.

Sempre use o sistema de retenção.

Para evitar ferimentos graves por escorregar ou cair do carrinho, sempre use o cinto de segurança completo de 5 pontos com a alça de entrepernas em combinação com o cinto de cintura e o cinto de ombro.

Não use acessórios que não sejam aprovados pela UPPAbaby.

Use apenas peças de reposição fornecidas ou aprovadas pela UPPAbaby.

NÃO faça alterações ou modificações no produto com peças não fornecidas pelo fabricante, pois isso pode causar instabilidade ou danos estruturais que não são cobertos pela garantia.

NÃO permita que a criança brinque com este produto.

O freio deve ser acionado na cadeira dobrável ao colocar ou tirar a criança do RumbleSeat, quando estiver estacionado.

A barra de brinquedos sempre deve estar fixada.

NÃO suspenda o produto pela barra de brinquedos, ela pode soltar.

NUNCA deixe a criança no produto ao subir ou descer escadas, ou ao usar uma escada rolante.

As crianças não devem ficar sem supervisão no produto quando a capa de chuva estiver instalada.

A estabilidade do produto será prejudicada em condições de vento forte com a capa de chuva instalada e deve ser controlada por um adulto todo o tempo.

A capa de chuva deve ser removida do carrinho quando estiver dentro de casa e quando o clima estiver quente para evitar superaquecimento e possível risco de sufocação.

Este produto não é adequado para corrida ou patinação.

NOTA: Somente para uso com o UPPAbaby VISTA modelos do ano de 2015 e seguintes. Neste documento o assento secundário é chamado de RumbleSeat e o assento principal, incluído no VISTA, é o assento principal.

▲ AVISO

Als u de VISTA voor twee kinderen gebruikt, plaats het eerste kind dan in het bovenste zitje voordat u het tweede kind in het onderste zitje plaatst.

Er mag geen kind op het onderste zitje zitten zonder dat er een kind op het bovenste zitje zit.

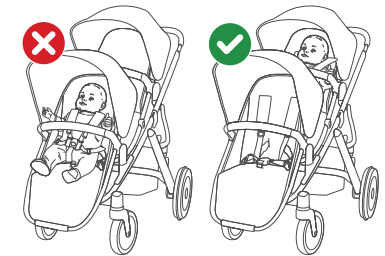

▲ AVISO

NÃO deixe a criança ficar de pé no RumbleSeat.

NÃO incline nem pressione o RumbleSeat com muita força.

Sempre empurre a cadeira dobrável com as duas mãos ao usar o RumbleSeat.

A cadeira dobrável pode ser dobrada com os adaptadores encaixados, mas primeiro o RumbleSeat deve ser retirado e o assento principal deve estar voltado para a frente na posição vertical.

Antes de usar, sempre inspecione o RumbleSeat para confirmar que os encaixes estão bem engatados, empurrando para baixo a parte superior do RumbleSeat com firmeza. NOTA: ele não deve se mover.

Fabricado de acordo com: EN 1888-1

Fabricado de acordo com: BS EN 1888-1

▲ Läs noga och behåll för framtida referens.

▲VIKTIGT

LÄS NOGA OCH BEHÅLL FÖR FRAMTIDA REFERENS. BARNETS SÄKERHET KAN PÅVERKAS OM DU INTE FÖLJER DEM.

▲VARNING

BARNETS SÄKERHET ÄR DITT ANSVAR.

Lämna ALDRIG barnet utan uppsikt.

Den här barnsitsen är inte lämplig för barn under 6 månader.

Denna produkt är lämplig upp till en vikt av 15 kg, eller en höjd av, beroende på vilket som kommer först.

För hög vikt kan orsaka riskabel instabilitet.

Den här sitsen skall endast användas av ett barn åt gången.

Se till att alla låsanordningar är aktiverade före användning.

Kontrollera att chassits, sittdelens och bilbarnstolens monteringsanordningar är ordentligt aktiverade före användning.

Undvik skador genom att hålla barnet borta när du viker ihop och viker ut produkten.

Använd alltid säkerhetssystemet.

Undvik allvarliga skador som orsakas av att barnet glider eller faller ur sulkyn genom att alltid använda den kompletta fempunktsselen med grenremmen tillsammans med midjebältet och axelbältena.

Använd aldrig andra tillbehör och reservdelar än de som har godkänts av UPPAbaby.

Använd endast utbytesdelar som inte kommer från eller har godkänts av UPPAbaby.

Gör ALDRIG några ändringar eller modifieringar av produkten med delar som inte kommer från tillverkaren, eftersom det kan orsaka instabilitet eller strukturella skador som inte täcks av garantin.

LÅT INTE barnet leka med den här produkten.

Bromsen måste vara låst på sulkyn när du lyfter ut barnet ur RumbleSeat och när den är parkerad.

Bygeln måste alltid vara monterad.

Lyft INTE produkten i bygeln eftersom den kan lossna.

Lämna ALDRIG barnet i produkten när du går upp eller ned i trappor eller använder en rulltrappa.

Barnet ska inte lämnas utan uppsikt i produkten när regnskyddet är på.

Produktens stabilitet försämras när det blåser och regnskyddet är på och den måste stödjas av en vuxen hela tiden.

Regnskyddet måste tas av inomhus och i varmt väder för att förhindra överhettning och risk för kvävning.

Produkten är inte lämplig för löpning eller inlinesåkning.

OBS! Endast avsedd för användning med UPPAbaby VISTA från 2015 och senare. I det här dokumentet refereras den andra sitsen till som RumbleSeat och den första sitsen, som medföljer VISTA, är huvudsitsen.

▲VARNING

När du använder VISTA i dubbelläge, sätt barnet i det övre sätet innan du sätter det andra barnet i det nedre sätet.

Ha inte ett barn i det nedre sätet utan att ha ett barn i det övre sätet.

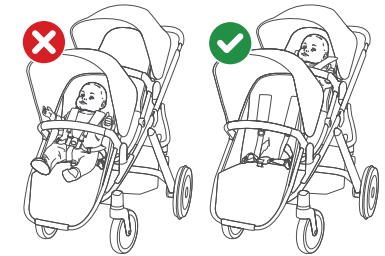

▲VARNING

Låt INTE barnet stå i RumbleSeat.

Luta INTE mot eller tryck på RumbleSeat med för mycket styrka.

Skjut alltid sulkyn med båda händerna vid användning av RumbleSeat.

Sulkyn kan fällas ihop med adaptrarna, men RumbleSeat måste tas bort och huvudsitsen måste vara framåtvänd och i upprätt position.

Se alltid till att inspektera din RumbleSeat för att säkerställa att fästena sitter på plats genom att trycka ned toppen av RumbleSeat ordentligt innan du använder den. OBS! Den skall inte röra på sig.

Tillverkad för att uppfylla: EN 1888-1

Tillverkad för att uppfylla: BS EN 1888-1

▲ Przeczytaj uważnie i zachowaj na przyszłość.

▲ WAŻNE

PRZECZYTAJ UWAŻNIE I ZACHOWAJ NA PRZYSZŁOŚĆ. NIEPRZESTRZEGANIE INSTRUKCJI MOŻE MIEĆ WPŁYW NA BEZPIECZEŃSTWO DZIECKA.

▲ OSTRZEŻENIE

ODPOWIEDZIALNOŚĆ ZA BEZPIECZEŃSTWO DZIECKA SPOCZYWA NA TOBIE.

NIGDY nie zostawiaj dziecka bez opieki.

To siedzisko nie jest odpowiednie dla dzieci poniżej 6 miesiąca życia.

Ten produkt jest odpowiedni dla dzieci o wadze do 15 kg, wzroście 91,4 cm, w zależności od tego, co nastąpi wcześniej.

Większa waga dziecka może być przyczyną niebezpiecznej utraty stabilności.

Siedzisko przeznaczone jest wyłącznie dla jednego dziecka.

Przed użyciem upewnij się, że wszystkie urządzenia blokujące są zablokowane.

Przed użyciem sprawdź, czy gondola, siedzisko lub elementy mocujące fotelik są prawidłowo zamocowane.

Aby uniknąć obrażeń, należy trzymać dziecko w odpowiedniej odległości podczas rozkładania i składania produktu.

Zawsze używaj pasów bezpieczeństwa.

Aby uniknąć poważnych obrażeń spowodowanych ześlizgnięciem się lub wypadnięciem dziecka z wózka, zawsze korzystaj z 5-punktowej uprząży: pasa krokowego wraz z pasami biodrowymi i barkowymi.

Nie należy używać akcesoriów innych niż zatwierdzone przez UPPAbaby.

Stosuj wyłącznie części zamienne zapewniane lub zatwierdzone przez UPPAbaby.

NIE dokonuj żadnych przeróbek ani modyfikacji wózka przy użyciu części niedostarczonych przez producenta, ponieważ może to spowodować niestabilność lub uszkodzenie konstrukcji nieobjęte gwarancją.

NIE pozwalaj dziecku na zabawę tym wózkiem.

Podczas wyjmowania lub wkładania dziecka do siedziska RumbleSeat oraz w czasie postoju hamulec wózka musi być zablokowany.

Pałęk zabezpieczający musi być zawsze zamocowany.

NIE podnoś wózka za pałęk, ponieważ może on się oderwać.

NIGDY nie pozostawiaj dziecka w wózku, z którym wchodzisz na schody lub z nich schodzisz albo wjeżdżasz schodami ruchomymi.

Dzieci nie można pozostawiać bez opieki w wózku z założoną osłoną przeciwdeszczową.

Przy silnym wietrze i założonej osłonie przeciwdeszczowej wózek ma mniejszą stabilność i musi być zawsze podtrzymywany przez osobę dorosłą.

W pomieszczeniu i w upalne dni należy zdjąć osłonę przeciwdeszczową, aby zapobiec przegrzaniu i ewentualnemu ryzyku uduszenia dziecka.

Ten produkt nie jest przystosowany do biegania ani jazdy na rolkach lub wrotkach.

UWAGA: Produkt przeznaczony wyłącznie z modelem UPPAbaby VISTA z roku 2015 r. i lat późniejszych. W tym dokumencie siedzisko RumbleSeat jest określane jako siedzisko dodatkowe, a siedzisko dostarczane z wózkiem VISTA jako siedzisko główne.

▲ OSTRZEŻENIE

W przypadku używania fotelika VISTA w trybie podwójnym, należy umieścić dziecko w górnym foteliku przed umieszczeniem drugiego dziecka w dolnym foteliku.

Nie należy umieszczać dziecka w dolnym foteliku, gdy w górnym foteliku nie jest umieszczone dziecko.

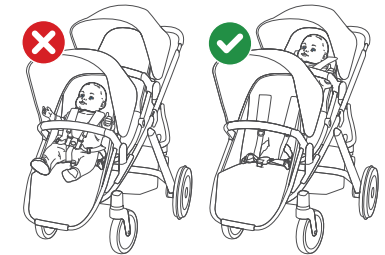

▲ OSTRZEŻENIE

NIE POZWALAJ dziecku wstawać, gdy znajduje się w siedzisku RumbleSeat.

NIE WOLNO opierać się o lub naciskać na siedzisko RumbleSeat z nadmierną siłą.

Podczas używania siedziska RumbleSeat należy zawsze pchać wózek dwoma rękami.

Wózek można składać z podłączonymi adapterami, jednak siedzisko RumbleSeat musi zostać zdjęte, a główne siedzisko musi być skierowane do przodu w pozycji pionowej.

Przed każdym użyciem należy sprawdzić siedzisko RumbleSeat, aby się upewnić, że wsporniki prawidłowo zamocowane, dociskając mocno górną część siedziska RumbleSeat. Uwaga: Nie powinno się poruszać.

Wyprodukowano zgodnie z wymaganiami normy: EN 1888-1

Wyprodukowano zgodnie z wymaganiami normy: BS EN 1888-1

▲ Dikkatlice okuyun ve ileride kullanmak üzere saklayın.

▲ ÖNEMLİ

DİKKATLİCE OKUYUN VE İLERİDE KULLANMAK ÜZERE SAKLAYIN. BUNLARA UYMAZSANIZ ÇOCUĞUNUZUN GÜVENLİĞİ ETKİLENEBİLİR.

▲ UYARI

ÇOCUĞUN GÜVENLİĞİ SİZİN SORUMLULUĞUNUZDUR.

ASLA çocuğun yanından ayrılmayın.

Bu koltuk 6 aydan küçük çocuklar için uygun değildir.

Bu ürün en fazla 15 kg ağırlık ya da 91,4 cm yükseklik için uygundur (hangisi önce gelirse).

Bunun üzerindeki ağırlıklar tehlikeli ve dengesiz bir duruma yol açabilir.

Bu koltuk bir seferde yalnızca bir çocukla kullanılır.

Kullanmadan önce tüm kilitleme cihazlarının çalıştığından emin olun.

Kullanmadan önce çocuk arabası gövdesi ya da koltuk ünitesi veya araç koltuğu bağlantısı cihazlarının doğru şekilde bağlandığını kontrol edin.

önlemek için, bu ürünün açılması ve katlanması sırasında çocuğunuzun uzakta durduğundan emin olun.

Her zaman kenetleme sistemini kullanın.

Kayma veya düşme sonucu meydana gelebilecek ciddi yaralanmalardan kaçınmak için, ağ kayışı ile tam 5 noktalı kemeri daima bel bandı ve omuz kemerleri ile birlikte kullanın.

UPPAbaby tarafından onaylanmış olanlar dışındaki aksesuarlar kullanılmamalıdır.

Yalnızca UPPAbaby tarafından tedarik edilen veya UPPAbaby onaylı yedek parçaları kullanın.

Dengesizlik veya garanti kapsamında olmayan yapısal hasara sebep olabileceği için üretici tarafından tedarik edilmemiş parçalarla ürün üzerinde herhangi bir tadilat veya değişiklik YAPMAYIN.

Çocuğun bu ürünle oynamasına İZİN VERMEYİN.

Çocuk RumbleSeat'e yerleştirilirken veya RumbleSeat'ten dışarı alınırken ve park sırasında fren pusette kilitlenmelidir.

Koruma çubuğu her zaman takılı olmalıdır.

Bağlantısı çıkabileceği için, ürünü koruma çubuğundan tutarak KALDIRMAYIN.

Merdivenlerden yukarı çıkarken veya aşağı inerken ya da yürüyen merdivende çocuğu ASLA ürün içerisinde bırakmayın.

Çocuklar yağmurluk takılı olarak üründe yalnız bırakılmamalıdır.

Yüksek rüzgarlarda yağmurluk takılıken ürünün dengesi bozulur ve her zaman bir yetişkin tarafından sabitlenmesi gerekir.

Aşırı ısınmayı ve olası boğulma riskini önlemek için, yağmurluk içeride ve sıcak havalarda çıkarılmalıdır.

Bu ürün koşu veya buz pateni için uygun değildir.

NOT: Yalnızca UPPAbaby VISTA model yılı 2015 ve sonrası ile birlikte kullanım amaçlıdır. Bu belge boyunca ilave Koltuk RumbleSeat olarak anılır ve VISTA ile birlikte verilen birincil koltuk, ana koltuktur.

▲ UYARI

VISTA'yı ikili moda kullanırken, önce ilk çocuğu üst koltuğa yerleştirin ve ardından ikinci çocuğu alt koltuğa yerleştirin.

Üst koltukta bir çocuk olmadan alt koltuğa çocuk yerleştirmeyin.

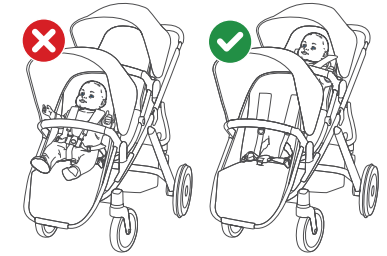

▲ UYARI

Çocuğun RumbleSeat'te ayakta durmasına izin VERMEYİN.

RumbleSeat'e aşırı güçle YASLANMAYIN veya BASTIRMAYIN.

RumbleSeat'i kullanırken puseti her zaman iki elle itin.

Puset takılı adaptörlerle katlanabilir, ancak RumbleSeat çıkarılmalıdır ve ana koltuk dik bir konumda öne bakmalıdır.

Her kullanımdan önce, RumbleSeat'in üst kısmına sıkıca bastırarak braketlerin tamamen birbirine geçtiğinden emin olmak için RumbleSeat'inizi kontrol edin.

Not: Hareket etmemelidir.

Aşağıdakilere uyum sağlamak üzere üretilmiştir: EN 1888-1

Aşağıdakilere uyum sağlamak üzere üretilmiştir: BS EN 1888-1

▲ Внимательно ознакомьтесь с этим документом и сохраните его на случай необходимости.

▲ ВНИМАНИЕ

DİKKATLİCE OKUYUN VE İLERİDE KULLANMAK ÜZERE SAKLAYIN. BUNLARA UYMAZSANIZ ÇOCUĞUNUZUN GÜVENLİĞİ ETKİLENEBİLİR.

▲ ПРЕДУПРЕЖДЕНИЕ

ВЫ ВСЕГДА НЕСЕТЕ ОТВЕТСТВЕННОСТЬ ЗА БЕЗОПАСНОСТЬ СВОЕГО РЕБЕНКА.

НЕ ОСТАВЛЯЙТЕ ребенка без присмотра.

Это сиденье предназначено для детей старше 6 месяцев.

Это изделие предназначено для детей весом до 15 кг или ростом до 91,4 см (в зависимости от того, что наступит раньше).

Превышение указанного веса может привести к опасной потере устойчивости изделия.

На сиденье должно находиться не более одного ребенка.

Перед использованием изделия убедитесь в том, что все фиксирующие приспособления надежно закреплены.

Перед использованием изделия убедитесь в правильности установки корпуса коляски, прогулочного блока и адаптера для автокресла.

Во избежание травм складывать и раскладывать коляску следует на безопасном расстоянии от ребенка.

Всегда используйте систему ремней безопасности.

Обязательно используйте ремень безопасности с 5 точками крепления, паховый ремень, поясной ремень и плечевые ремни, чтобы не допустить соскальзывания или выпадения ребенка.

Используйте только дополнительные принадлежности, одобренные компанией UPPAbaby.

Используйте только оригинальные запчасти или запчасти, утвержденные компанией UPPAbaby.

НЕ ВНОСИТЕ изменения в конструкцию изделия и не используйте неоригинальные компоненты, поскольку это может привести к потере устойчивости изделия и к возникновению конструктивных повреждений, не покрываемых гарантией.

НЕ РАЗРЕШАЙТЕ ребенку играть с данным изделием.

При посадке и высадке ребенка из сиденья RumbleSeat, а также во время парковки необходимо ставить коляску на тормоз.

Бампер должен быть всегда установлен на коляске.

НЕ ПОДНИМАЙТЕ изделие за бампер, поскольку в этом случае бампер может отсоединиться.

НИКОГДА НЕ ОСТАВЛЯЙТЕ ребенка в коляске во время спуска или подъема по ступенькам или в лифте.

Не оставляйте без присмотра коляску с ребенком, если на ней установлен дождевик.

Если на коляске установлен дождевик, то сильный ветер может привести к потере устойчивости. В такой ситуации коляску должен постоянно придерживать взрослый.

Внутри помещения и в жаркую погоду дождевик необходимо снимать, в противном случае возникает опасность перегрева и удушья.

Это изделие не предназначено для бега или катания на коньках.

ПРИМЕЧАНИЕ: Сиденье предназначено для использования только с моделями UPPAbaby VISTA 2015 г. или новее, входящее в комплектацию коляски VISTA, обозначено как главное сиденье.

▲ ПРЕДУПРЕЖДЕНИЕ

При использовании VISTA для двоих детей первого ребенка сначала посадите на верхнее сиденье, а второго на нижнее.

Не сажайте ребенка на нижнее сиденье, если на верхнем сиденье нет ребенка.

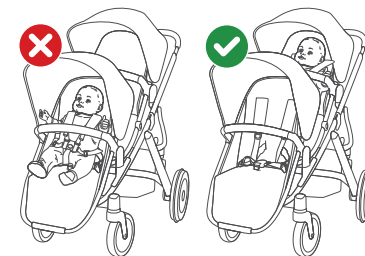

▲ ПРЕДУПРЕЖДЕНИЕ

НЕ ПОЗВОЛЯЙТЕ ребенку вставать, пока он находится на сиденье RumbleSeat.

НЕ ОПИРАЙТЕСЬ И НЕ НАДАВЛИВАЙТЕ на сиденье RumbleSeat с чрезмерной силой.

При использовании сиденья RumbleSeat всегда толкайте коляску обеими руками.

Коляска складывается вместе с присоединенными адаптерами, но сиденье RumbleSeat необходимо снять, а основное сиденье следует направить вперед в вертикальном положении.

Перед каждым использованием проверяйте сиденье RumbleSeat, чтобы убедиться, что крепления полностью зафиксированы. Для этого надавите на верхнюю часть сиденья RumbleSeat. Примечание. Оно не должно двигаться.

Производитель гарантирует соответствие изделия следующим нормативам: EN 1888-1

Производитель гарантирует соответствие изделия следующим нормативам: BS EN 1888-1

سيتأثر ثبات المنتج عند هبوب الرياح الشديدة مع فرد غطاء الوقاية من المطر ويجب على أحد الكبار تثبيت المنتج في جميع الأوقات.

يجب فك غطاء الوقاية من المطر عند التواجد في الأماكن الداخلية وفي الأجواء الحارة لمنع الزيادة المفرطة للحرارة والخطورة المحتملة للاختناق.
هذا المنتج غير مناسب للجري أو التزلج.

عند اس تخدام VISTA في الوضع المزدوج ، قم بوضع الطفل في المقعد العلوي قبل وضع الطفل الثاني في المقعد السفلي.

يحظر وضع الطفل في المقعد السفلي قبل وضع الطفل الآخر في المقعد العلوي.

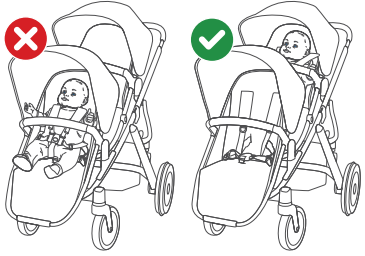

⚠ تحذير

عند اس تخدام VISTA في الوضع المزدوج ، قم بوضع الطفل في المقعد العلوي قبل وضع الطفل الثاني في المقعد السفلي.

يحظر وضع الطفل في المقعد السفلي قبل وضع الطفل الآخر في المقعد العلوي.

⚠ تحذير

لا تسمح بوقوف الطفل أثناء وضعه في RumbleSeat.

لا تقوم بإمالة RumbleSeat أو الضغط عليه بقوة كبيرة.

ادفع كرسي عربة الأطفال دائماً بكلا اليدين عند استخدام RumbleSeat.

يمكن طي كرسي عربة الأطفال من خلال المتصلة، ويجب فك RumbleSeat ويجب توجيه المقعد الرئيسي للأمام في موضع مستقيم.

وقبل كل مرة استخدام، يجب فحص RumbleSeat للتأكد من تعشيق الحاصرتين بالكامل من خلال الدفع لأسفل في أعلى RumbleSeat بقوة. ملاحظة: ينبغي ألا تتحرك.

تم التصنيع مع الامتثال لمواصفات: EN 1888-1

تم التصنيع مع الامتثال لمواصفات: BS EN 1888-1

⚠ اقرأ بعناية واحتفظ بها للرجوع إليها في المستقبل.

⚠ هام

اقرأ بعناية واحتفظ بها للرجوع إليها في المستقبل. فقد تتأثر سلامة الطفل في حالة عدم اتباع تلك التعليمات.

⚠ تحذير

تعتبر سلامة الطفل مسؤوليتك الخاصة.

لا تترك الطفل بدون إشراف.

وحدة المقعد هذه غير ملائمة للأطفال أقل من 6 أشهر.

هذا المنتج مناسب حتى وزن 15 كجم أو ارتفاع 91.4 سم، أيهما أسبق.

قد يتسبب الوزن الزائد في انعدام الاتزان بدرجة تمثل خطورة.

يتم استخدام هذا المقعد لطفل واحد فقط في المرة.

أكد من ربط جميع أجهزة القفل قبل الاستخدام.

تأكد من إحكام ربط هيكل عربة الأطفال أو وحدة المقعد أو أجهزة تثبيت مقعد السيارة بشكل صحيح قبل الاستخدام.

لتجنب الإصابة، تأكد من إبعاد الطفل عند فك هذا المنتج وطّيه.

يجب دائماً استخدام نظام تثبيت.

ولتجنب الإصابة الخطيرة بسبب الانزلاق أو السقوط، يجب دائماً استخدام الحزام المكون من خمس فتحات بالكامل مع الشريط المتشعب وسير الخصر وسيور الكتف.

ويجب عدم استخدام ملحقات خلاف المعتمدة بواسطة شركة UPPAbaby.

يجب استخدام قطع الغيار التي توفرها UPPAbaby أو المعتمدة من قبلها فقط عند الاستبدال.

لا تقم بإجراء تعديلات أو تغييرات على المنتج باستخدام أجزاء غير موردة من الشركة الصانعة، لأن ذلك يمكن أن يتسبب في عدم الاستقرار أو حدوث تلف هيكلي لا يغطيه الضمان.

لا تترك الطفل يلعب بهذا المنتج.

يجب قفل الفرامل في كرسي عربة الأطفال أثناء وضع الطفل في المنتج أو إخراجه من RumbleSeat، وعند الركن.

يجب توصيل قضيب المصد في جميع الأوقات.

لا ترفع المنتج من قضيب المصد حيث قد ينفصل عن المنتج.

لا تترك الطفل في المنتج أثناء نزول السلالم أو صعودها، أو استخدام مصعد.

يجب عدم ترك الأطفال دون مراقبة عند وضعهم في المنتج مع فرد غطاء الوقاية من المطر.

מוצר זה אינו מותאם לריצה או להחלקה.

הערה: מיועד לשימוש עם דגם UPPAbaby VISTA משנת 2015 ואילך בלבד. ההתייחסות לכל אורכו של מסמך זה למושב המשני היא ל-RumbleSeat והמושב הראשוני שכלול ב-VISTA הוא המושב העיקרי.

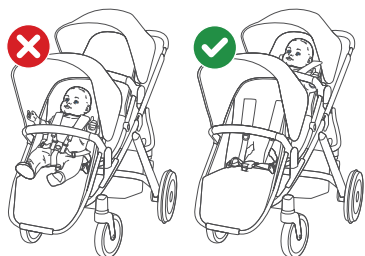

אזהרה

במצב כפול, יש להושיב את הילד במושב העליון לפני הושבת הילד השני במושב התחתון. אין להושיב ילד במושב התחתון בלי להושיב ילד במושב העליון.

אזהרה

אין לאפשר לילד לעמוד בעודו ב-RumbleSeat. אין להישען או להפעיל לחץ משמעותי על RumbleSeat. כאשר ה-RumbleSeat בשימוש, יש לדחוף את הטיולון בשתי הידיים תמיד. ניתן לקפל את הטיולון כאשר המתאמים מחוברים, אולם יש להסיר את ה-RumbleSeat והמושב הראשי חייב לפנות קדימה ולהיות במצב זקוף. לפני כל שימוש, יש לבדוק את ה-RumbleSeat ולוודא שהמסגרות מחוברות בצורה מאובטחת על ידי לחיצה חזקה על החלק העליון של ה-RumbleSeat. הערה: הוא אינו אמור לזוז.

ימיוצר בתאימות ל: EN 1888-1
ימיוצר בתאימות ל: BS EN 1888-1

▲ נא לקרוא בעיון ולשמור לעיון בעתיד.

חשוב

נא לקרוא בעיון ולשמור לעיון בעתיד. בטיחות ילדך עשויה להיות מושפעת באופן שלילי אם לא תפעל/י לפי ההנחיות.

אזהרה

בטיחותו של ילדך בידיך.

לעולם אין להשאיר את הילד ללא השגחה. יחידת מושב זו אינה מתאימה לילדים בגיל פחות מ-6 חודשים. מוצר זה מתאים לילדים עד משקל 15 ק"ג, או גובה של 91.4 ס"מ, הקודם מביניהם. משקל עודף עלול לגרום לחוסר יציבות מסוכן. יש להשתמש במושב זה לילד אחד בו זמנית. לפני השימוש, יש לוודא שכל התקני הנעילה מחוברים. לפני השימוש, יש לבדוק שגוף העריסה, יחידת המושב או המושב למכונית מחוברים כהלכה. למניעת פציעות, יש לוודא שהילד מורחק מהמקום בעת פתיחת או קיפול של מוצר זה. יש להשתמש במערכת הריסון בכל מצב. על מנת להימנע מפציעה רצינית כתוצאה מהחלקה או נפילה, יש להשתמש רתמת בטיחות בעלת 5 הנקודות המלאה עם רצועת המפשעה בשילוב עם חגורת המותן וחגורות הכתפיים. אין להשתמש באביזרים שאינם מאושרים על ידי UPPAbaby. יש להשתמש רק בחלפים שסופקו על ידי UPPAbaby או שאושרו על ידם. אסור להכניס למוצר שינויים או התאמות כלשהם באמצעות חלקים שלא סופקו על ידי היצרן, מכיוון שאלה עלולים לגרום לחוסר יציבות או לנזק למבנה, שלא יהיו מכוסים על ידי אחריות כלשהי. אין לאפשר לילדך לשחק במוצר זה. יש לנעול את הבלם בטיולון כאשר מכניסים את הילד ל-RumbleSeat או כשמוציאים אותו וכאשר במצב חנייה. על הפגושים להיות מחוברים בכל עת. אין להרים את המוצר בפגוש מחשש לניתוקו. אסור להשאיר ילד במוצר במהלך עלייה או ירידה במדרגות או בעת שימוש בדרגנוע. אין להשאיר ילדים ללא השגחה במוצר כאשר מגן הגשם מותקן. יציבות המוצר תיפגע ברוחות חזקות כאשר מגן הגשם מותקן ועל מבוגר לייצב אותו בכל עת. על מנת למנוע סיכון התחממות-יתר וסיכון אפשרי חנק, יש להסיר את מגן הגשם כאשר במבנה סגור ובמצב אוויר חם.

▲ Keep these instructions for future reference.

▲ WARNING

NEVER LEAVE CHILD UNATTENDED.

FAILURE TO FOLLOW THESE WARNINGS AND INSTRUCTIONS COULD RESULT IN SERIOUS INJURY OR DEATH.

To avoid serious injury from sliding or falling out, always use complete 5-point harness.

Child may slip into leg openings and strangle. NEVER use in a reclined position unless child is secured in 5-point harness system.

Unit may become unstable if manufacturer's recommended load is exceeded, or if parcel bag or accessory other than that recommended by the manufacturer is used or hung from the unit.

Children and adults should be clear of moving parts while making stroller adjustments. Damage to fingers or extremities may occur when opening or closing the frame.

▲ WARNING

When using the VISTA in double mode, load the child into the upper seat before loading the second child into the lower seat.

DO NOT have a child in the lower seat without having a child in the upper seat.

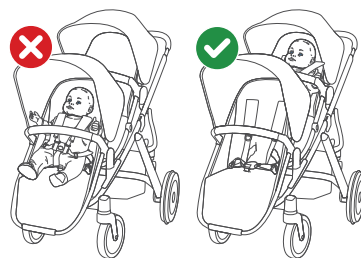

Intended for use only with UPPAbaby VISTA model year 2015 and later.

This seat is suitable for children from 6 months until child is 15 kg or 91.4 cm, whichever comes first.

If loading your child into the RumbleSeat from the top, be careful of recline handle on main seat.

DO NOT allow child to stand while in the RumbleSeat.

DO NOT lean or press on the RumbleSeat with excessive force. Please follow the maximum weight guidelines.

Always push the stroller with both hands when using the RumbleSeat.

Stroller can fold with adapters attached, however, the RumbleSeat must be removed and the main seat must be facing forward and in an upright position.

Before each use, inspect your adapters to make sure the brackets are fully engaged with the stroller. Audible “click” must be heard to confirm that each attachment is connected properly.

Bumper bar must be attached at all times.

DO NOT lift the stroller by the bumper bar as it may disengage.

Always make sure stroller is fully open and locked before use.

The brake must be locked while taking the child in or out of the stroller, and when parked.

NEVER leave child in the stroller while ascending or descending stairs, or using an escalator.

DO NOT make any alterations or modifications to the stroller with products not supplied by the manufacturer as this may cause instability or structural damage not covered under warranty.

Manufactured to comply with: China GB 14748-2006.

▲ 使用前请仔细阅读本说明书并且请妥善保存供以后参照。

▲ 警告

使用者及监护人在使用前请仔细阅读本说明书并且请妥善保存供以后参照。如果不按照本说明书可能会影响儿童的安全。

当儿童乘坐时, 监护人不能离开!

儿童乘坐时必须使用安全带!

儿童乘坐时, 安全带或束缚系统必须正确的扣合及使用!

在把手上放置任何负载会影响车辆稳定性。

儿童及其监护人必须充分留意在推车调节过程中存在有活动零件。收合或展开推车时活动零件可能对手指或四肢造成伤害!

使用推车前确保所有锁定装置都已处于锁定状态。

▲ 警告

在双人模式下使用 VISTA 时, 先将一名儿童置于上部座椅, 然后再将第二名儿童置于下部座椅。

如果没有儿童位于上部座椅, 请勿让儿童坐在下部座椅中

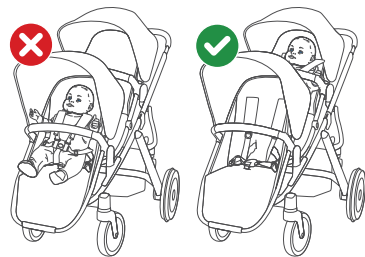

▲ 警告

本拓展座位不适合于6个月以下儿童使用!

本拓展座位仅适用于 UPPAbaby VISTA 2015 款及后续款儿童推车。

本拓展座位适用于6个月至36个月, 体重达到15公斤 或身高至91.4厘米 的儿童, 以先达到者为准。

请确定前扶手上有助手包套!

当试图从上方将儿童放入拓展座位时, 请注意勿让 VISTA 推车手把伤害到儿童!

儿童不能站立于拓展座位上。

请勿倚靠或按压拓展座位!

请严格遵循本座位的最大承重要求。

在推车上附加本座位后必须双手推行推车。

收合推车时, 请将拓展座位从车架上移除(拓展座位连接器可保留 在车架上), 并将推车座位调至前向面向, 座位靠背调至直立状态。

每次使用拓展座位前, 请检查连接器以确保其已正确卡合在车架上。

拓展座位部件正确连接卡合时必须确保已听到清晰的“咔嗒”声。

使用拓展座位前请确认推车已完全打开并已锁定刹车。

使用拓展座位时, 必须使用前扶手。

切勿通过保险杆扶手来提起儿童推车, 因为它可能会松开。

将儿童放入或抱出推车时, 或停推车时, 请确认刹车已锁合到位。

上下楼梯或使用电梯时, 请将儿童抱离推车。

使用非制造商提供的零配件对拓展座位进行变更或维修可能影响座位稳定性或造成其损害。制造商声明不对此类损害进行保修。

本产品型号:0920-RBS-CN, 本产品按照以下标准设计和制造:
GB 14748-2006 儿童推车安全要求
中国 CCC 认证

▲ 使用前請仔細閱讀本說明書並且請妥善保存供以後參照。

▲ 警告

絕對不可讓孩子獨處無人照看。

不遵守本產品之警告事項和說明可能會導致重傷或死亡。

為了避免滑落或者跌落造成重傷，請務必使用全套附帶胯帶的 5 點式固定帶。

孩童可能會滑入腿部開孔處和造成窒息。除非使用 5 點式固定帶系統將孩童固定，絕對不可以傾斜狀態使用本產品。

如果超過製造商建議的負載、或者搭配非製造商建議之包裝袋、配件或支架使用或吊掛，本產品可能出現不穩定的現象。

進行嬰兒車的調整時，孩童和成人都應遠離可動部件。展開或收摺支架時會有夾傷手指或四肢的風險

▲ 警告

在雙人模式下使用 VISTA 時，先將一名兒童置于上部座椅，然后再將第二名兒童置于下部座椅。

如果沒有兒童位於上部座椅，請勿讓兒童坐在下部座椅中

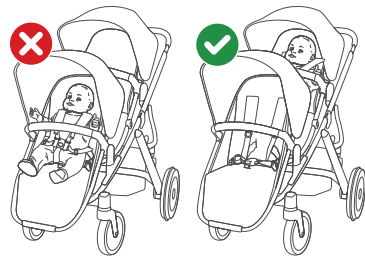

請妥善保存說明書以利日後查閱。

僅限搭配型號年份 2015 年或以後的 UPPAbaby VISTA 使用。

本款座椅僅限 6 個月以上和體重 15 kg 或身高 91.4 cm (以先發生者為準) 以內之孩童使用。

若是從上方將孩童置入 RumbleSeat 摺疊座椅，請注意主座椅的把手發生傾斜。

請勿讓孩童站立在 RumbleSeat 摺疊座椅內。

請勿以過大力道倚靠或是壓在 RumbleSeat 摺疊座椅上。請遵守體重上限規範。

使用 RumbleSeat 摺疊座椅時請用雙手推動嬰兒車。

嬰兒車可在轉接配件安裝的狀態下折疊，但是 RumbleSeat 摺疊座椅必須拆下並且主座椅必須朝前和朝上。

每次使用前，請檢查轉接配件，確認籃子有確實裝在嬰兒車上。每一個鎖件要發出「咔拉」的聲音才表示各附件確實連接。

防撞桿請隨時裝妥。

請勿從防撞桿處抬起本嬰兒車，以防止鬆脫。

使用前請務必確認嬰兒車已完全展開並且確實鎖定。

孩童在進出本產品和停放本嬰兒車時請務必鎖上煞車。

上下樓梯或搭乘手扶梯時請勿將孩童放置嬰兒車內。

請勿使用非製造商供應之產品對本嬰兒車進行修改或改裝，否則會導致不在保固範圍內的功能故障或結構性損害。

本產品是依據台灣 BSMI 標準 CNS12940 設計和製造



CLEANING

Clean frame with a damp cloth and a mild detergent; dry thoroughly. DO NOT use abrasives.

If the frame parts have been exposed to salt water we recommend that they be rinsed with fresh (tap) water as soon as possible to avoid corrosion. Always dry frame if wet.

All fabrics are removable.

To extend the life of your product's fabric, keep it clean and do not leave it in direct sunlight for long periods of time.

DO NOT fold or store the product if it is damp or wet, nor store in a damp environment.

SEAT AND BASKET FABRIC

Spot clean or hand wash in cold water with mild detergent. DO NOT bleach.

Dry flat and away from direct sunlight before re-use or storage.

DO NOT iron or dry clean.

CANOPY FABRIC

Spot clean ONLY. DO NOT bleach

DO NOT iron or dry clean.

LEATHER BUMPER BAR COVER

Spot clean with a damp cloth.

DO NOT wet excessively.

DO NOT iron or dry clean.

MAINTENANCE AND REPAIR

This product requires user inspection and maintenance regularly. Check all connecting hardware (rivets, screws, etc.) for tightness and security. Inspect all brakes, tires, seat harnesses and locks for correct operation. Seek prompt repairs or replacements as needed and never continue using the product if it is structurally not safe.

Only UPPAbaby replacement parts should be used. It may be unsafe to use parts supplied by another manufacturer.

Contact Customer Experience with any repair questions.

WARRANTY

EXTENDED WARRANTY

UPPAbaby offers an Extended Warranty of one year for a total of three years on all strollers, playards and select accessories (Bassinet, RumbleSeat, Changing Station and PiggyBack).

To receive the additional one-year warranty, customers must register their product within three months of purchase and provide a valid receipt from an authorized retailer. It's our way of saying thank you!

Register your product at uppababy.com/register.

LIMITED WARRANTY

Your UPPAbaby product is warranted to be free from manufacturing defects for a period of 2 years from the date of purchase under normal use and in compliance with the operating instructions.

This warranty is not transferable and extends only to the original retail purchaser and is only valid when supplied with proof of purchase from an authorized retailer. Proof of purchase must be retained for this warranty.

The warranty is valid only in the original country of purchase. This warranty is subject to the conditions set forth by country in which the items were purchased. Conditions may vary. UPPAbaby will not ship replacement or repair parts outside the country of purchase.

UPPAbaby will provide replacement parts or conduct repairs as determined fitting by the company. UPPAbaby reserves the right to exchange item with a replacement part. Some parts may be replaced with newer model parts as the item is improved over time.

This warranty does not cover:

- Defects caused by misuse or poor maintenance. (Please refer to the product instruction booklet for guidance on item use and maintenance).
- Damage caused by improper installation of UPPAbaby parts and/or accessories. (Please refer to product instruction booklet for guidance on item assembly and use).
- Damage caused by corrosion mold or rust due to poor maintenance, service or storage.
- Damage resulting from normal wear and tear.
- Damage or degradation caused by the sun, sweat, detergents, damp storage conditions or frequent washings.
- Repairs or modifications carried out by a third party.
- Product purchased from an unauthorized retailer. (Approved retailers are listed on our website uppababy.com).
- Second owners and users other than the registrant.
- Damage resulting from airline shipping and handling.
- Products Involved in an accident.

UPPAbaby reserves the right to determine if warranty terms and conditions have been met.

For warranty service: In the US and CA please contact UPPAbaby Customer Experience (844) 823-3132 and visit uppababy.com/contact to send an email. Within the US, warranty conditions may differ from state to state.

Outside of the US and CA please contact your local distributor. Distributor information can be found at uppababy.com/global-distributors.



LIMPIEZA

Limpie el chasis con un trapo húmedo y un detergente suave; séquelo bien. NO use abrasivos.

Si las piezas del chasis han estado expuestas al agua salada, recomendamos que se aclaren con agua dulce tan pronto como sea posible para evitar la corrosión. Seque siempre el chasis si se moja.

Todas las telas son desmontables.

Para ampliar la vida de la tela de su producto, manténgala limpia y no la deje en el sol directo durante largos periodos de tiempo.

NO pliegue ni guarde el producto si está húmedo o mojado, ni lo almacene en un entorno con humedad.

HAMACA

Limpie las manchas o lave en agua fría con detergente suave. NO use lejía.

Seque en una superficie plana alejada de la exposición solar directa antes de volver a usar o almacenar el producto.

No lo planche ni lo lave en seco.

TELA DE LA CAPOTA

Limpia SOLO las manchas. NO usar lejía.

No lo planche ni lo lave en seco.

FUNDA DE LA BARRA DE SEGURIDAD DE PIEL

Limpie las manchas con un paño húmedo. No lo humedezca en exceso. No use lejía.

No lo planche ni lo lave en seco.

MANTENIMIENTO Y REPARACIÓN

Este producto necesita inspección y mantenimiento regular por parte del usuario. Compruebe todas las piezas de conexión (remaches, tornillos, etc.) para comprobar que estén apretadas y seguras. Revise que todos los frenos, neumáticos, cierres y arneses de la hamaca funcionan correctamente. Realice las reparaciones o sustituciones necesarias y no continúe usando el producto si la estructura no es segura.

Solo deben emplearse piezas de repuesto UPPAbaby. Usar piezas suministradas por otros fabricantes puede no resultar seguro.

Póngase en contacto con el Servicio al Cliente si tiene preguntas sobre reparaciones.

GARANTÍA

GARANTÍA EXTENDIDA

UPPAbaby ofrece una Garantía Extendida de un año por un total de tres años en todos los carritos de bebé, corralitos y accesorios seleccionados (moisés, asiento auxiliar RumbleSeat, cambiador y patineta PiggyBack).

Para obtener la garantía adicional de un año, los clientes deben registrar su producto dentro de los tres meses posteriores a la compra y proporcionar un recibo válido de un minorista autorizado. ¡Es nuestra manera de decir gracias!

Registre su producto en: uppababy.com/register.

GARANTÍA LIMITADA

Su producto UPPAbaby está garantizado como libre de defectos de fabricación durante un periodo de 2 años a partir de la fecha de compra en condiciones de uso normales y en cumplimiento con las instrucciones de uso.

Esta garantía es intransferible y cubre solo al comprador minorista original y solo es válida cuando se proporciona con un comprobante de compra de un minorista autorizado. Se debe conservar el justificante de compra para esta garantía.

La garantía solo es válida en el país de compra original. Esta garantía está sujeta a las condiciones establecidas por el país en el que se compraron los artículos. Las condiciones pueden variar. UPPAbaby no enviará piezas de repuesto o de reparación fuera del país de compra.

UPPAbaby proporcionará piezas de recambio o realizará reparaciones como la empresa estime oportuno. UPPAbaby se reserva el derecho a intercambiar el artículo con una pieza de repuesto. Algunas piezas podrán reemplazarse con piezas de modelos más recientes para que el artículo mejore con el tiempo.

La presente garantía no cubre:

- Defectos provocados por un uso indebido o un mal mantenimiento. (Consulte el folleto de instrucciones del producto para mayor orientación sobre el uso y mantenimiento);
- El daño causado por una instalación incorrecta de piezas y/o accesorios UPPAbaby. (Consulte el folleto de instrucciones del producto para mayor orientación sobre el montaje y uso del artículo);
- El daño causado por corrosión, moho u oxidación provocada por un mal mantenimiento, servicio o almacenamiento;
- El daño resultado del desgaste habitual;
- El daño o deterioro causado por el sol, sudor, detergentes, condiciones de almacenamiento húmedo o lavados frecuentes;
- Las reparaciones o modificaciones realizadas por un tercero;
- Si el producto se compró a un minorista no autorizado. (Los minoristas aprobados se muestran en nuestro sitio web uppababy.com);
- Propietarios y usuarios distintos del solicitante;
- El daño resultado del envío aéreo y el manejo;
- Los productos que sufran un accidente.

UPPAbaby se reserva el derecho a determinar si se han cumplido los términos y condiciones de la garantía.

Para el servicio de garantía: En EE. UU. y CA, ponte en contacto con el equipo de Experiencia del cliente de UPPAbaby (844) 823-3132 y visita uppababy.com/contact para enviar un correo electrónico. *En EE. UU., las condiciones de la garantía pueden variar de un estado a otro.

Si está fuera de EE. UU. y Canadá póngase en contacto con su distribuidor local. Puede encontrar la información del distribuidor en uppababy.com/global-distributors.



NETTOYAGE

Nettoyer le châssis à l'aide d'un chiffon humide et d'un détergent doux; sécher complètement. NE PAS utiliser de produits abrasifs.

Si les pièces du châssis ont été exposées à de l'eau salée, nous recommandons de les rincer à l'eau fraîche du robinet dès que possible pour éviter toute corrosion. Toujours sécher le châssis s'il est mouillé.

Tous les tissus sont amovibles.

Pour prolonger la durée de vie du tissu de votre produit, gardez-le propre et ne le laissez pas en plein soleil pendant de longues périodes.

NE PAS plier ni entreposer le produit s'il est humide ou mouillé, ni l'entreposer dans un environnement humide.

HAMAC

Nettoyer ou laver à la main à l'eau froide avec un détergent doux. NE PAS javelliser.

Sécher à plat et à l'abri de la lumière directe du soleil avant de réutiliser ou d'entreposer.

Ne pas repasser ou nettoyer à sec.

TISSU DE L'AUVENT

Nettoyez les taches uniquement. NE PAS javelliser.

Ne pas repasser ou nettoyer à sec.

REVÊTEMENT EN CUIR DE LA BARRE PARE-CHOC

Nettoyer les taches avec un chiffon humide. NE PAS mouiller excessivement.

Ne pas repasser ou nettoyer à sec.

MAINTENANCE AND REPAIR

Ce produit nécessite une inspection et un entretien réguliers de la part de l'utilisateur. Vérifier que tout le matériel de raccord (rivets, vis, etc.) est bien serré et sécurisé. Inspecter tous les freins, pneus, harnais et mécanismes de verrouillage du siège pour vérifier leur bon fonctionnement. S'efforcer de réparer le produit ou de trouver des pièces de rechange rapidement si le besoin se présente, et ne jamais continuer à utiliser le produit s'il n'est pas sécuritaire sur le plan structurel.

Utiliser uniquement des pièces de rechange UPPAbaby. Il peut être dangereux d'utiliser des pièces fournies par un autre fabricant.

Communiquer avec le service à la clientèle pour toute question relative aux réparations.

GARANTIE

GARANTIE PROLONGÉE

UPPAbaby offre une Garantie Prolongée d'un an pour un total de trois ans sur toutes les poussettes, parcs et accessoires sélectionnés (Nacelle, RumbleSeat, Station à langer et PiggyBack).

Pour bénéficier de la garantie supplémentaire d'un an, les clients doivent enregistrer leur produit dans les trois mois suivant l'achat et fournir un reçu valide d'un détaillant autorisé. C'est notre façon de dire merci!

Enregistrez votre produit sur : uppababy.com/register.

GARANTIE LIMITÉE

Votre produit UPPAbaby est garanti sans défaut de fabrication pendant une période de 2 ans à compter de la date de l'achat, dans le cadre d'une utilisation normale et conforme aux directives d'utilisation.

Cette garantie n'est pas transférable, s'applique seulement à l'acheteur au détail d'origine et n'est valide que sur la présentation d'une preuve d'achat d'un détaillant autorisé. Veuillez conserver la preuve d'achat pour cette garantie.

La garantie n'est valide que dans le pays d'origine de l'achat. Cette garantie est assujettie aux conditions énoncées par le pays dans lequel les articles ont été achetés. Les conditions peuvent varier. UPPAbaby n'expédiera pas de pièces de rechange hors du pays de l'achat.

UPPAbaby fournira des pièces de rechange ou effectuera des réparations, selon ce que l'entreprise jugera opportun. UPPAbaby se réserve le droit d'échanger l'article par une pièce de rechange. Certaines pièces peuvent être remplacées par des pièces d'un nouveau modèle, étant donné que l'article est perfectionné au fil du temps.

Cette garantie ne couvre pas :

- Les défauts causés par un mauvais usage ou entretien. (Veuillez consulter le livret d'instructions du produit pour obtenir les renseignements concernant l'utilisation et l'entretien de l'article).
- Les dommages causés à la suite d'une installation inadéquate des pièces ou des accessoires UPPAbaby. (Veuillez consulter le livret d'instructions pour obtenir les renseignements concernant l'assemblage et l'utilisation de l'article).
- Les dommages dus à la corrosion, à la moisissure ou à la rouille causés par un entretien, une maintenance ou un entreposage inapproprié.
- Les dommages résultant d'une usure normale.
- Les dommages ou les dégradations causés par le soleil, la transpiration, les détergents, l'entreposage dans un lieu humide ou des lavages fréquents.
- Les réparations ou les modifications effectuées par un tiers.
- Les articles achetés chez un détaillant non autorisé. (Les détaillants approuvés sont énumérés sur notre site Web uppababy.com).
- Les seconds propriétaires et utilisateurs autres que le déclarant.
- Les dommages résultant d'un transport aérien.
- Les produits impliqués dans un accident.

UPPAbaby se réserve le droit de déterminer si les modalités de la garantie ont été respectées.

Pour le service de garantie : Aux États-Unis et en Californie, veuillez contacter UPPAbaby Customer Experience (844) 823-3132 et visiter uppababy.com/contact pour envoyer un courriel. Aux États-Unis, les conditions de la garantie peuvent différer d'un état à l'autre.

En dehors des États-Unis et du Canada, veuillez communiquer avec votre distributeur local. Les coordonnées des distributeurs se trouvent sur uppababy.com/global-distributors.

PULIZIA

Pulire il telaio con un panno umido e un detergente neutro, lasciare asciugare completamente. NON utilizzare sostanze abrasive.

Se le parti del telaio (chassis) sono state esposte ad acqua salata, consigliamo di risciacquarle con acqua dolce (di rubinetto) non appena possibile, per evitare la formazione di ruggine. Asciugare sempre il telaio qualora si bagni.

Tutte le parti in tessuto possono essere rimosse.

Per prolungare la durata dei tessuti del prodotto, mantenerli puliti e non esporli alla luce del sole diretta per lunghi periodi.

NON chiudere o conservare il prodotto se umido o bagnato e non riporlo in ambienti umidi.

TESSUTI DELLA SEDUTA E DEL CESTO

Smacchiare o lavare a mano in acqua fredda con un detergente neutro. Non candeggiare

Asciugare in piano e lontano dalla luce diretta del sole prima di riutilizzarle o conservarle.

Non stirare o pulire a secco.

TESSUTO DELLA CAPOTTINA

OLO pulizia delle macchie.

NON candeggiare.

Non stirare o pulire a secco.

COPERTURA IN PELLE BRACCIOLO DI PROTEZION

Smacchiare con un panno umido.

Non bagnare eccessivamente.

Non candeggiare.

Non stirare o pulire a secco.

MANUTENZIONE E RIPARAZIONE

Il prodotto richiede ispezione e manutenzione regolari da parte dell'utente. Controllare la sicurezza e il serraggio di tutti gli elementi di connessione (rivetti, viti, ecc.). Controllare il corretto funzionamento di tutti i freni, i pneumatici, le imbragature del seggiolino e i blocchi. Effettuare le riparazioni necessarie in modo tempestivo o la sostituzione e non continuare mai a utilizzare il prodotto se la sua struttura non è integra.

Utilizzare esclusivamente parti di ricambio UPPAbaby. L'utilizzo di parti di altri marchi potrebbe compromettere la sicurezza del prodotto.

Per qualsiasi domanda inerente le riparazioni, contattare il servizio di assistenza clienti.

GARANZIA

GARANZIA ESTESA

UPPAbaby offre una Garanzia Estesa di un anno per un totale di tre anni su tutti i passeggini, i box e gli accessori selezionati (culla, RumbleSeat, fasciatoio e PiggyBack).

Per ricevere la garanzia aggiuntiva di un anno, i clienti devono registrare il proprio prodotto entro tre mesi dall'acquisto e fornire una ricevuta valida di un rivenditore autorizzato. È il nostro modo di dire grazie!

Registra il tuo prodotto su uppababy.com/register.

GARANZIA LIMITATA

Il prodotto UPPAbaby è garantito da difetti di fabbricazione per un periodo di 2 anni dalla data di acquisto in condizioni di utilizzo normali e in conformità con le istruzioni operative.

La garanzia non è trasferibile e si estende solo all'acquirente originario ed è valida solo se fornita con la prova di acquisto da parte di un rivenditore autorizzato. Per questa garanzia, la prova di acquisto deve essere conservata.

La garanzia è valida solo nel paese originario di acquisto. La garanzia è soggetta alle condizioni valide nel paese in cui gli articoli sono stati acquistati. Le condizioni possono cambiare. UPPAbaby non spedisce parti sostitutive o di riparazione al di fuori del paese di acquisto.

UPPAbaby fornirà parti sostitutive o riparazioni nelle modalità stabilite dall'azienda. UPPAbaby si riserva il diritto di scambiare l'articolo con una parte sostitutiva. Alcune parti possono essere sostituite con nuove parti se l'articolo è migliorato nel tempo.

La presente garanzia non copre:

- I difetti causati da un uso non corretto o da scarsa manutenzione. (fare riferimento al libretto di istruzioni del prodotto per indicazioni su utilizzo e manutenzione).
- Il danno causato da un'installazione non corretta di parti e/o accessori UPPAbaby. (fare riferimento al libretto di istruzioni del prodotto per una guida al montaggio e all'utilizzo dell'articolo).
- Il danno causato da corrosione, muffa o ruggine dovute a impropria manutenzione, assistenza o conservazione.
- I danni derivanti dalla normale usura.
- I danni causati da sole, sudore, detersivi, umidità, errate condizioni di conservazione o lavaggi frequenti.
- Riparazioni o modifiche effettuate da terze parti.
- Prodotto acquistato presso un rivenditore non autorizzato. (l'elenco dei rivenditori autorizzati è disponibile sul sito web uppababy.com).
- Secondi proprietari e utenti diversi dal soggetto che effettua la registrazione.
- I danni derivanti da spedizione e trasporto aereo.
- Prodotti coinvolti in incidenti.

UPPAbaby si riserva il diritto di decidere se i termini e le condizioni della garanzia sono stati soddisfatti.

Al di fuori di Stati Uniti e Canada, contattare il distributore locale.

Le informazioni relative ai distributori sono disponibili all'indirizzo uppababy.com/global-distributors.

REINIGUNG

Reinigen Sie das Gestell mit einem feuchten Tuch und einem milden Reinigungsmittel, und trocknen Sie ihn gründlich ab. KEINE Schleifmittel verwenden.

Für den Fall, dass das Gestell mit Salzwasser in Berührung gekommen ist, empfehlen wir, dieses schnellstmöglich mit frischem (Leitungs-)Wasser abzuspülen, um Korrosion zu vermeiden. Den Rahmen immer trocknen, falls er nass ist.

Alle Textilien sind abnehmbar.

Um die Haltbarkeit der Textilien Ihres Produktes zu verlängern, halten Sie es sauber und setzen Sie es nicht über lange Zeiträume direktem Sonnenlicht aus.

Das Produkt NICHT falten oder lagern, wenn es feucht oder nass ist, und auch nicht in einer feuchten Umgebung lagern.

SITZ UND STOFFKORB

Reinigen Sie die Stelle oder waschen Sie die Textilien sanft mit der Hand in kalte. Nicht bleichen.

Vor erneuter Verwendung oder Aufbewahrung liegend und vor direkter Sonneneinstrahlung geschützt trocknen.

Nicht bügeln oder trockenreinigen.

STOFFVERDECK

NUR stellenweise reinigen.

Nicht bleichen.

Nicht bügeln oder trockenreinigen.

DES LEDER-HALTERUNGSSYSTEMS REINIGEN

Stellenweise mit einem feuchten Tuch reinigen.

NICHT übermäßig befeuchten.

Nicht bügeln oder trockenreinigen.

WARTUNG UND REPARATUR

Dieses Produkt muss regelmäßig durch den Benutzer überprüft und gewartet werden. Überprüfen Sie alle Verbindungen (Nieten, Schrauben usw.) daraufhin, dass sie fest und sicher sind. Überprüfen Sie ob alle Bremsen, Räder, Sitzgurte und Verschlüsse ordnungsgemäß funktionieren. Lassen Sie sofort Reparaturen vornehmen oder fordern Sie Ersatzteile an, wenn nötig, und nutzen Sie das Produkt nie weiter, falls es nicht stabil oder sicher ist.

Nur UPPAbaby Ersatzteile verwenden. Es kann gefährlich sein, Ersatzteile von einem anderen Hersteller zu verwenden.

Kontaktieren Sie den Kundenservice mit jeglichen Fragen zur Reparatur.

Nur UPPAbaby Ersatzteile verwenden. Es kann gefährlich sein, Ersatzteile von einem anderen Hersteller zu verwenden.

Kontaktieren Sie den Kundenservice mit jeglichen Fragen zur Reparatur.

GARANTIE

VERLÄNGERTE GARANTIE

UPPAbaby bietet eine Verlängerte Garantie von einem Jahr für insgesamt drei Jahre Garantie auf alle Kinderwagen, Kinderbetten und ausgewähltes Zubehör (Tragekorb, RumbleSeat, Wickelkommode und PiggyBack).

Um die zusätzliche einjährige Garantie zu erhalten, müssen die Kunden ihr Produkt innerhalb von drei Monaten nach dem Kauf registrieren und einen gültigen Kaufbeleg eines autorisierten Händlers vorlegen. Das ist unsere Art, Danke zu sagen!

Registrieren sie ihr produkt unter uppababy.com/register

BESCHRÄNKTE GARANTIE

Für Ihr UPPAbaby-Produkt gilt bei normaler und sachgemäßer Verwendung entsprechend der Gebrauchsanweisung für einen Zeitraum von 2 Jahren ab Kaufdatum eine Gewährleistung auf Sachmängel.

Diese Garantie ist nicht übertragbar und gilt nur für den ursprünglichen Käufer und nur in Zusammenhang mit dem Kaufbeleg von einem autorisierten Händler. Der Kaufbeleg muss für diese beschränkte Garantie aufbewahrt werden.

Die Garantie gilt nur in dem Land, in dem das Produkt erworben wurde. Diese Garantie unterliegt den Bedingungen des jeweiligen Landes, in dem das Produkt erworben wurde. Diese Bedingungen können je nach Ort variieren. UPPAbaby versendet keine Ersatzteile und kein Reparaturzubehör außerhalb des Landes, in dem das Produkt erworben wurde.

UPPAbaby bietet Ersatzteile und nimmt Reparaturen vor, sofern dies vom Hersteller als angemessen angesehen wird. UPPAbaby behält sich das Recht vor, beschädigte Teile durch ein Ersatzteil zu ersetzen. Bei Ersatzteilen kann es sich unter Umständen um Teile eines neueren Modells handeln, falls das Produkt zwischenzeitlich verbessert wurde.

Diese Garantie umfasst nicht:

- Beschädigungen durch unsachgemäße Anwendung oder mangelhafte Wartung. (Lesen Sie hierzu die Produkthinweise zur Verwendung und Wartung in der Gebrauchsanleitung).
- Beschädigung durch unsachgemäße Installation von UPPAbaby-Artikeln und/oder Zubehör. (Lesen Sie hierzu die Produkthinweise zur Verwendung und Anbringung in der Gebrauchsanleitung).
- Beschädigung durch Korrosion, Schimmel oder Rost aufgrund mangelhafter Wartung, Pflege und Aufbewahrung.
- Beschädigung durch normale Abnutzung.
- Beschädigung oder Erosion durch die Sonne, Schweiß, Reinigungsmittel, Aufbewahrungsbedingungen oder häufiges Waschen.
- Reparaturen und Änderungen durch eine nicht autorisierte Person.
- Erwerb des Produkts von einem nicht autorisierten Händler. (Eine Liste autorisierter Händler finden Sie auf unserer Website unter uppababy.com).
- Den Zweitbesitz oder andere Besitzer als den gemeldeten.
- Beschädigung durch Transport oder Handhabung im Flugzeug.
- Produkte, die in einen Unfall verwickelt waren.

UPPAbaby behält sich das Recht vor, festzustellen, ob die Bedingungen der Garantie erfüllt sind.

Kontaktieren Sie außerhalb der USA und Kanada Ihren lokalen Fachhändler. Informationen zu Fachhändlern finden Sie unter uppababy.com/global-distributors.

REINIGEN

Reinig het frame met een vochtige doek en een mild schoonmaakmiddel; laat grondig drogen. **GEBRUIK GEEN** schuurmiddelen.

Als onderdelen van het frame zijn blootgesteld aan zout water, dan raden wij aan om deze zo snel mogelijk af te spoelen met vers (kraan)water om corrosie te voorkomen. Droog het frame altijd af als het nat is.

Alle onderdelen van textiel zijn afneembaar.

Om de levensduur van de stof van uw product te verlengen, houdt u het schoon en laat u het niet voor langere tijd in direct zonlicht staan.

Vouw het product **NIET** op en bewaar het **NIET** wanneer het vochtig of nat is. Berg het ook **NIET** op in een vochtige omgeving.

STOF VAN MANDJE EN ZITJE

Maak vuile plekjes voorzichtig schoon of was op de hand met een mild wasmiddel in koud water. **NIET** bleken.

Droog op een vlakke ondergrond buiten bereik van direct zonlicht, voordat u het opbergt of opnieuw gebruikt.

Niet strijken of chemisch reinigen.

STOF VAN KAP

ALLEEN reinigen. **NIET** bleken.

Niet strijken of chemisch reinigen.

LEREN BEDEKKING VEILIGHEIDSBEUGEL

Met een vochtig doekje reinigen. **NIET** te vochtig maken.

Niet strijken of chemisch reinigen.

ONDERHOUD EN REPARATIE

Dit product heeft regelmatig controle en onderhoud van de gebruiker nodig. Controleer alle verbindende ijzerwaren (klinknagels, schroeven enz.) op spanning en veiligheid. Controleer alle remmen, wielen, veiligheidsgordels en sloten en verzekeren een correcte en veilige werking. Laat het product direct repareren en/of monteer direct vervangende onderdelen wanneer dit nodig is. Gebruik het product nooit wanneer het bouwtechnisch onveilig is.

Alleen vervangende onderdelen van UPPAbaby mogen worden gebruikt. Het kan onveilig zijn om onderdelen te gebruiken die door een andere fabrikant zijn gemaakt.

Neem contact op met de klantenservice als u vragen hebt met betrekking tot reparaties.

GARANTIE

UITGEBREIDE GARANTIE

UPPAbaby biedt een Uitgebreide Garantie van één jaar voor een totaal van drie jaar op alle wandelwagens, boxen en bepaalde accessoires (reiswieg, RumbleSeat, aankleedkussen en PiggyBack).

Om de extra garantie van één jaar te ontvangen, moeten klanten hun product binnen drie maanden na aankoop registreren en een geldig ontvangstbewijs van een geautoriseerd verkooppunt overleggen. Dit is onze manier om dankuwel te zeggen!

Registreer uw product op uppababy.com/register.

BEPERKTE GARANTIE

Bij normaal gebruik in overeenstemming met de gebruiksaanwijzing garandeert UPPAbaby dat het product vrij is van fabricagefouten. Deze garantie geldt voor een periode van 2 jaar vanaf de aankoopdatum.

Deze garantie is niet overdraagbaar en geldt uitsluitend voor de oorspronkelijke koper en tegen overlegging van een aankoopbewijs van een geautoriseerde verkoper. Het aankoopbewijs moet voor deze garantie worden bewaard.

De garantie geldt uitsluitend in het oorspronkelijke land van aankoop. Deze garantie is onder voorbehoud van de voorwaarden die zijn vastgesteld voor het land waarin het artikel is aangeschaft. Deze voorwaarden kunnen verschillen. UPPAbaby levert geen vervangende onderdelen of herstelonderdelen buiten het land van aankoop.

UPPAbaby verstrekt vervangende onderdelen of voert reparaties uit, al naar gelang hetgeen als passend wordt bevonden door het bedrijf. UPPAbaby behoudt zich het recht voor een artikel om te wisselen voor een vervangend onderdeel. Sommige onderdelen worden mogelijk vervangen door onderdelen van nieuwere modellen, aangezien de producten in de loop der tijd worden verbeterd.

De garantie dekt geen:

- Fouten veroorzaakt door verkeerd gebruikt of ontoereikend onderhoud. (Raadpleeg de gebruiksaanwijzing voor het product voor meer informatie over het gebruik en onderhoud van het artikel).
- Schade die is veroorzaakt door onjuiste installatie van UPPAbaby-onderdelen en/of accessoires. (Raadpleeg de gebruiksaanwijzing voor het product voor meer informatie over de montage en het gebruik van het artikel).
- Schade veroorzaakt door corrosie, schimmel of roest als gevolg van onvoldoende onderhoud of verkeerd opbergen.
- Schade veroorzaakt door normale slijtage.
- Schade of achteruitgang veroorzaakt door de zon, zweet, reinigingsmiddelen, opslagomstandigheden of veelvuldig wassen.
- Reparaties of aanpassingen die zijn uitgevoerd door een derde partij.
- Product dat niet is aangeschaft bij een geautoriseerde verkoper. (De goedgekeurde verkopers worden vermeld op onze website uppababy.com).
- Tweede eigenaren en gebruikers die niet de inschrijver zijn.
- Schade veroorzaakt door verzending en afhandeling van een luchtvaartmaatschappij.
- Producten die bij een ongeval betrokken waren.

UPPAbaby behoudt zich het recht voor te bepalen of is voldaan aan de garantievooraanwaarden.

Neem buiten de VS en CA contact op met uw lokale distributeur.

Informatie over distributeurs is te vinden op uppababy.com/global-distributors.



LIMPEZA

Limpe a estrutura com um pano úmido e detergente neutro, seque bem. NÃO USE produtos abrasivos.

Se partes da estrutura molharam com água salgada, enxágue-as com água doce logo que possível, para evitar corrosão. Sempre seque as partes que forem molhadas.

Os tecidos são removíveis.

Para os tecidos durarem mais, mantenha-os limpos e evite deixá-los ao sol por longos períodos.

NÃO dobre nem guarde o produto se estiver úmido ou molhado, e guarde-o sempre em local seco.

TECIDO DO ASSENTO E DA CESTA

Faça a limpeza pontual ou lave à mão em água fria usando detergente suave. NÃO use alvejante.

Seque estendido e longe da luz solar direta antes de reutilizar ou armazenar.

NÃO passe a ferro nem limpe a seco.

TECIDO DA CAPOTA

Faça a limpeza pontual SOMENTE. NÃO use alvejante

NÃO passe a ferro nem limpe a seco.

CAPA DE COURO DA BARRA DO AMORTECEDOR

Faça uma limpeza pontual com um pano úmido. NÃO molhe excessivamente. NÃO use alvejante.

NÃO passe a ferro nem limpe a seco.

MANUTENÇÃO E REPAROS

Esse produto deve ser verificado e cuidado regularmente. Verifique se as conexões (rebites, parafusos etc.) estão firmes e seguras. Inspeção se os freios, correias, suportes do assento e travas operam corretamente.

Se necessário, busque a substituição ou reparos de peças. Não use o produto se não estiver totalmente seguro.

Use apenas peças de reposição da UPPAbaby. Pode não ser seguro utilizar peças fornecidas por outro fabricante.

Consulte o Atendimento ao Cliente se tiver dúvidas sobre reparos.

GARANTIA

GARANTIA ADICIONAL

A UPPAbaby oferece uma Garantia Adicional de um ano, com um total de três anos, em todos os carrinhos, berços desmontáveis e acessórios selecionados (Berço, RumbleSeat, Trocador e PiggyBack).

Para receber a garantia adicional de um ano, os clientes devem registrar seu produto no prazo de três meses após a compra e fornecer um cupom fiscal válido de um varejista autorizado. Esta é a nossa maneira de dizer obrigado!

Registre seu produto em uppababy.com/register.

GARANTIA LIMITADA

Desde que usado em condições normais e de acordo com as instruções de operação, o produto UPPAbaby tem garantia para quaisquer defeitos de fabricação por um período de 2 anos a partir da data de compra.

Essa garantia não é transferível, abrange apenas o comprador original e só é válida com a apresentação da nota fiscal de um revendedor autorizado. A nota fiscal deve ser retida para esta garantia.

A garantia só é válida no país onde o produto foi adquirido. Essa garantia está sujeita às condições determinadas pelo país onde os itens foram adquiridos. As condições podem variar de um país para outro. A UPPAbaby não enviará peças de reparo ou substituição para fora do país da compra.

A UPPAbaby fornecerá peças de substituição ou realizará reparos, a seu critério. A UPPAbaby reserva-se o direito de substituir o produto por outro. Algumas peças pode ser substituídas por peças de modelos mais novos pois o item é aprimorado ao longo do tempo.

Esta garantia não cobre:

- Defeitos causados por uso inadequado ou manutenção indevida. (Consulte neste folheto de instruções do produto as orientações de uso e manutenção do item).
- Danos causados pela instalação incorreta de peças e/ou acessórios da UPPAbaby. (Consulte neste folheto de instruções do produto as orientações de montagem e uso do item).
- Danos causados por corrosão, mofo ou ferrugem devido a falta de manutenção ou cuidados.
- Danos resultantes do desgaste normal.
- Danos ou degradação causada pelo sol, suor, detergentes, condições de armazenamento úmidas ou lavagem quente.
- Reparos ou modificações realizados por terceiros.
- Produto adquirido de um revendedor não autorizado. (Os varejistas aprovados estão relacionados no site uppababy.com).
- Segundos proprietários e usuários diferentes dos registrados.
- Danos resultantes do envio e manuseio de linhas aéreas.
- Produtos envolvidos em um acidente.

A UPPAbaby reserva-se o direito de determinar se os termos e condições da garantia foram respeitados.

Fora dos EUA e do CA, entre em contato com seu distribuidor local. As informações do distribuidor podem ser encontradas em uppababy.com/global-distributors.



RENGÖRING

Rengör chassiet med en fuktig trasa och ett mildt rengöringsmedel. Torka av ordentligt. Använd INTE medel med slipeffekt.

Om chassidelarna har utsatts för saltvatten rekommenderar vi att du sköljer av dem med friskt (kran)vatten så snart som möjligt för att undvika rostskador. Torka alltid av chassiet om det är blött.

All klädsel är avtagbar.

Om du vill förlänga livslängden på produktens klädsel ska du hålla den ren och inte låta den vara i direkt solljus under längre stunder.

Fäll INTE ihop eller ställ undan produkten om den är fuktig eller blöt. Förvara den heller inte i fuktiga miljöer.

RESITSEN OCH VARUKORGENS KLÄDSEL

Rengör enstaka smutsiga fläckar eller tvätta försiktigt för hand i kallt vatten med mildt rengöringsmedel. Använd INTE blekmedel.

Plantorka utanför direkt solljus före återanvändning eller förvaring.

Får INTE strykas eller kemtvättas.

SUFFLETTENS TYG

Rengör ENBART enstaka smutsiga fläckar. Använd INTE blekmedel.

Får INTE strykas eller kemtvättas.

BYGELNS LÄDERSKYDD

Tvätta enstaka smutsiga fläckar med en fuktig trasa. Använd INTE för mycket vätska.

Får INTE strykas eller kemtvättas.

UNDERHÅLL OCH REPARATION

Den här produkten kräver inspektion och underhåll regelbundet. Kontrollera att alla kopplingsdelar (nitar och skruvar osv.) sitter ordentligt och säkert. Inspektera alla bromsar, däck, selar och lås för korrekt användning. Reparera eller byt ut delar omedelbart efter behov och fortsätt aldrig att använda produkten om den inte är strukturellt säker.

Endast utbytesdelar från UPPAbaby bör användas. Säkerheten kan inte garanteras om delar från andra tillverkare används.

Kontakta kundtjänst om du har frågor om reparation.

GARANTI

UTÖKAD GARANTI

UPPAbaby erbjuder en Utökad Garanti på ett år i totalt tre år på alla barnvagnar, lekplatser och utvalda tillbehör (liggdel, RumbleSeat, bytesstation och PiggyBack).

För att erhålla den extra ettåriga garantin måste kunder registrera sin produkt inom tre månader efter köpet och tillhandahålla ett giltigt kvitto från en auktoriserad återförsäljare. Det är vårt sätt att säga tack!

Registrera din produkt på uppababy.com/register.

BEGRÄNSAD GARANTI

Vi garanterar att produkten från UPPAbaby är fri från tillverkningsfel under en period på två år från inköpsdatumet vid normal användning och vid användning i enlighet med anvisningarna.

Den här garantin får inte överlåtas och gäller endast för den ursprungliga köparen och är endast giltig tillsammans med ett inköpsbevis från en auktoriserad återförsäljare. Inköpsbeviset måste sparas för den här begränsade garantin.

Garantin gäller endast i landet där produkten först köptes. Den här garantin lyder under villkor som gäller i det land där varorna köptes. Villkoren kan variera. UPPAbaby levererar inte utbytes- eller reparationsdelar utanför landet där varan köptes.

UPPAbaby tillhandahåller utbytesdelar eller utför reparationer enligt företagets beslut. UPPAbaby förbehåller sig rätten att byta ut delar mot utbytesdelar. Eftersom artikeln förbättras med tiden kan vissa delar bytas ut mot delar från nyare modeller.

Denna garanti gäller inte för:

- Defekter som har orsakats av felaktig användning eller bristfälligt underhåll. (Läs produktens användarhandbok för information om hur du använder och underhåller artikeln).
- Skada som orsakats av felaktig montering av UPPAbabys delar och/eller tillbehör. (Läs produktens användarhandbok för information om hur du monterar och använder artikeln.)
- Rostskador eller mögel som har uppstått till följd av att underhåll, service eller förvaring utförts bristfälligt.
- Skada som orsakats av normalt slitage.
- Skada eller nedbrytning som har orsakats av solljus, svett, rengöringsmedel, förvaring i fuktiga miljöer eller frekvent tvättning.
- Reparationer eller modifieringar som har utförts av tredje part.
- Produkt som köpts från en obehörig återförsäljare. (En lista med godkända återförsäljare finns på vår webbplats på uppababy.com).
- Andrahandsägare och andra användare än den registrerade.
- Skada som orsakats av flygtransport och -hantering.
- Produkter som varit inblandade i en olycka.

UPPAbaby förbehåller sig rätten att avgöra om garantivillkoren har uppfyllts.

Utanför USA och Kanada kontaktar du din lokala återförsäljare. Information om återförsäljare finns på uppababy.com/global-distributors.



CZYSZCZENIE

Konstrukcję czyścić wilgotną ściereczką z łagodnym detergentem; dokładnie wysuszyć. NIE używać materiałów ściernych.

Jeśli części konstrukcyjne zostały wystawione na działanie słońca, zaleca się wypłukanie ich jak najszybciej świeżą wodą (z kranu), aby uniknąć korozji. Zawsze należy osuszyć stelaż, jeśli jest mokry.

Wszystkie elementy pokrowca można zdejmować.

Aby wydłużyć żywotność materiałowego pokrowca wózka, utrzymuj go w czystości i nie wystawiaj zbyt długo na bezpośrednie działanie promieni słonecznych.

NIE składaj ani nie przechowuj wózka, jeśli jest wilgotny lub mokry, ani nie przechowuj go w wilgotnym otoczeniu.

POKROWCA SIEDZISKA

Czyścić punktowo lub delikatnie prać ręcznie w zimnej wodzie z łagodnym detergentem. NIE wybielać

Przed użyciem lub schowaniem suszyć na płasko z dala od bezpośredniego działania promieni słonecznych.

NIE prasować ani nie prać chemicznie.

POKROWCA SIEDZISKA

Czyścić TYLKO punktowo. NIE wybielać.

NIE prasować ani nie prać chemicznie.

SKÓRZANEJ OSŁONY PAŁĄKA ZABEZPIECZAJĄCEGO

Czyścić punktowo wilgotną ściereczką. NIE moczyć nadmiernie.

NIE prasować ani nie prać chemicznie.

KONSERWACJA I PIELĘGNACJA

Wózek należy regularnie kontrolować i konserwować na bieżąco. Sprawdzaj wszystkie elementy łączące (nity, śruby itp.) pod kątem szczelności i bezpieczeństwa. Sprawdzaj, czy hamulce, opony, pasy bezpieczeństwa i blokady działają prawidłowo. W razie potrzeby niezwłocznie dokonuj napraw lub wymiany części i nigdy nie używaj wózka, gdy jego konstrukcja nie jest w pełni bezpieczna.

Należy stosować wyłącznie części zamienne UPPAbaby. Stosowanie części dostarczonych przez innego producenta może być niebezpieczne.

Wszelkie pytania dotyczące naprawy należy kierować bezpośrednio do działu obsługi.

GWARANCJA

EXTENDED WARRANTY

UPPAbaby oferuje Przedłużoną Gwarancję na okres jednego roku przez łącznie trzy lata na wszystkie wózki, kojce i wybrane akcesoria (gondola, fotelik RumbleSeat, przewijak i nosidełko PiggyBack).

Aby otrzymać dodatkową roczną gwarancję, klienci muszą zarejestrować swój produkt w ciągu trzech miesięcy od zakupu i przedstawić ważny paragon od autoryzowanego sprzedawcy. To nasz sposób na podziękowanie!

Zarejestruj swój produkt na uppababy.com/register.

OGRANICZONA GWARANCJA

Produkt UPPAbaby jest objęty gwarancją na brak wad fabrycznych przez okres 2 lat od daty zakupu przy normalnym użytkowaniu i przestrzeganiu instrukcji obsługi.

Niniejsza gwarancja jest niezbywalna i przysługuje wyłącznie pierwotnemu nabywcy detalicznemu. Gwarancja jest ważna wyłącznie po przedstawieniu dowodu zakupu od autoryzowanego sprzedawcy. W celu skorzystania z tej gwarancji należy zachować dowód zakupu.

Gwarancja jest ważna tylko w kraju, w którym dokonano zakupu. Niniejsza gwarancja podlega warunkom określonym przez kraj, w którym produkt został zakupiony. Warunki mogą się różnić. Firma UPPAbaby nie będzie wysyłać części zamiennych ani naprawczych poza kraj zakupu.

Firma UPPAbaby dostarczy części zamienne lub przeprowadzi naprawy w sposób określony jako odpowiedni przez firmę. Firma UPPAbaby zastrzega sobie prawo do wymiany na część zamienną. Niektóre części mogą zostać zastąpione nowszymi częściami w miarę udoskonalania produktu.

Niniejsza gwarancja nie obejmuje:

- Wad spowodowanych niewłaściwym użytkowaniem lub złą konserwacją. (Wskazówki dotyczące użytkowania i konserwacji elementów znajdują się w instrukcji obsługi produktu).
- Uszkodzeń spowodowanych nieprawidłowym montażem części i/lub akcesoriów UPPAbaby. (Wskazówki dotyczące montażu i użytkowania znajdują się w instrukcji obsługi produktu).
- Uszkodzeń spowodowanych przez korozję, pleśń lub rdzę z powodu złej konserwacji, serwisu lub przechowywania.
- Uszkodzeń wynikających z normalnego zużycia.
- Uszkodzeń lub zniszczenia spowodowanego działaniem słońca, potu, detergentów, wilgotnych warunków przechowywania lub częstego prania.
- Napraw lub modyfikacji wykonywanych przez stronę trzecią.
- Produktów zakupionych od nieautoryzowanego sprzedawcy. (Zatwierdzeni sprzedawcy są wymienieni na naszej stronie internetowej uppababy.com).
- Drugich właścicieli ani użytkowników innych niż rejestrujący.
- Uszkodzeń wynikających z transportu lotniczego i przeładunku.
- Produktów uczestniczących w wypadku.

Firma UPPAbaby zastrzega sobie prawo do określenia, czy warunki gwarancji zostały spełnione.

Poza USA i Kanadą prosimy o kontakt z lokalnym dystrybutorem. Informacje o dystrybutorze można znaleźć na stronie uppababy.com/global-distributors.



TEMİZLİK

Şasi bölümünü ıslak bir bezle ve yumuşak deterjanla temizleyin; tamamen kurutun. Aşındırıcı temizlik malzemesi KULLANMAYIN.

Şasi parçaları tuzlu suya maruz kalırsa, paslanmayı önlemek için mümkün olduğunca çabuk temiz (musluk suyu) su ile durulanmasını öneririz. Ana gövde ıslak ise her zaman kurulayın.

Bütün kumaşlar çıkarılabilir.

Ürününüzün kumaşının ömrünü uzatmak için temiz tutun ve doğrudan güneş ışığına uzun süre maruz bırakmayın.

Ürünü nemli veya ıslak halde KATLAMAYIN veya SAKLAMAYIN veya nemli bir ortamda saklamayın.

KOLTUK VE SEPET KUMAŞINI TEMİZLEME

Yumuşak deterjanla soğuk suda elde nazikçe yıkayın veya lekeleri temizleyin. Çamaşır suyu KULLANMAY.

Yeniden kullanmadan veya depolamadan önce düz bir şekilde sererek ve direkt güneş ışığından uzakta kurutun.

Ütü veya kuru temizleme KULLANMAYIN.

GÖLGELİK KUMAŞINI TEMİZLEME

YALNIZCA leke temizliği yapın. Çamaşır suyu KULLANMAYIN.

Ütü veya kuru temizleme KULLANMAYIN.

CZYSZCZENIE SKÓRZANEJ OSŁONY PAŁĄKA ZABEZPIECZAJĄCEGOV

Nemli bir bezle leke temizliği yapın. Aşırı ISLATMAYIN.

Ütü veya kuru temizleme KULLANMAYIN.

BAKIM VE ONARIM

Bu ürün düzenli olarak kullanıcı denetimi ve bakımını gerektirir. Bütün bağlantı malzemelerini (perçinler, vidalar, vb.) sıklık ve emniyet açısından kontrol edin. Bütün frenlerin, lastiklerin, koltuk emniyet kemerlerinin ve kilitlerinin doğru çalışıp çalışmadığını kontrol edin. Gerekli anda hızlı onarım veya yedek parça isteyin ve ürünü yapı bakımından güvenli olmayan bir şekilde kesinlikle kullanmayın.

Yalnızca UPPAbaby yedek parçaları kullanılmalıdır. Başka bir üreticiden temin edilen parçaların kullanılması emniyetsiz olabilir.

Herhangi bir onarım sorusu ile ilgili Müşteri Hizmetleri ile irtibata geçin.

GARANTİ

UZATILMIŞ GARANTİ

UPPAbaby, tüm bebek arabaları, park yataklar ve belirli aksesuarlar (Baset, RumbleSeat, Alt Değiştirme İstasyonu ve PiggyBack) için toplam üç yıl boyunca bir yıllık Uzatılmış Garanti sunar.

Bir yıllık ek garantiyi almak için, müşterilerin satın alma tarihinden itibaren üç ay içinde ürünlerini kaydettirmeleri ve yetkili bir satıcıdan geçerli bir makbuz ibraz etmeleri zorunludur. İze bu şekilde teşekkür ediyoruz!

Ürününüzü şuradan kaydettirin: uppababy.com/register.

SINIRLI GARANTİ

UPPAbaby ürününüz talimatlara uygun ve normal kullanım koşulları altında, üretimden kaynaklanan hatalara karşı satın alma tarihinden itibaren 2 yıl garanti kapsamındadır.

Bu garanti devredilemez ve yalnızca yetkili bayiden alınmış satın alma belgesiyle birlikte sağlandığında ve yalnızca asıl alıcı için geçerlidir. Bu garanti için satın alma belgesi saklanmalıdır.

Garanti yalnızca ürünün satın alındığı ülkede geçerlidir. Bu garanti, ürünlerin satın alındığı ülke tarafından belirlenen koşullara tabidir. Koşullar değişiklik gösterebilir. UPPAbaby satın alınan ülkenin dışına yedek parça göndermez.

UPPAbaby, şirket tarafından belirlenen yedek parçaları veya tamir işlemini sağlayacaktır. UPPAbaby ürünleri yenisiyle değiştirme hakkını saklı tutar. Ürünler zaman içinde geliştirilebileceği için bazı parçalar daha yeni modellere ait parçalar ile değiştirilebilir.

Bu garanti şunları kapsamaz:

- Hatalı kullanım veya yetersiz bakımdan kaynaklanan arızalar. (Ürünün kullanımı ve bakımı ile ilgili yardım için lütfen ürün kullanım kitapçığına bakın).
- UPPAbaby parçalarının ve/veya aksesuarlarının yanlış takılması nedeniyle oluşan hasarlar. (Ürünün kurulumu ve kullanımı konusunda yardım için lütfen ürün kullanım kitapçığına bakın).
- Eksik bakım, servis veya saklamaya bağlı olarak korozyon veya pas nedeniyle oluşan hasar.
- Normal aşınma ve yıpranma sonucu oluşan hasar.
- Güneş, terleme, deterjanlar, nemli ortamda saklama veya sık yıkama nedeniyle oluşan hasar veya bozulma.
- Üçüncü taraflarca yapılan tamir ve tadilatlar.
- Yetkili olmayan bir satıcıdan temin edilen ürün. (Onaylı bayilerin listesini uppababy.com adresindeki web sitemizde bulabilirsiniz).
- Kayıtlı olanın haricindeki kullanılmış ürün sahipleri ve kullanıcıları.
- Havayolu ile nakliye ve taşıma sonucu oluşan hasar.
- Kazaya karışan ürünler.

UPPAbaby garanti şartları ve koşullarının karşılandığını belirleme hakkını saklı tutar.

ABD ve Kanada dışında lütfen yerel distribütörünüz ile iletişime geçin. Distribütör bilgileri uppababy.com/global-distributors adresinde bulunabilir.



ОЧИСТКА

Раму изделия можно очищать влажной тканью, смоченной мягким моющим средством. Выполняйте очистку с максимальной тщательностью. НЕ ИСПОЛЬЗУЙТЕ абразивные чистящие средства.

Для недопущения коррозии при попадании на раму изделия соленой воды рекомендуется в кратчайшие сроки промыть её пресной (водопроводной) водой. В случае намокания рамы ее необходимо высушить.

Вся обивка изделия является съемной.

Поддерживайте обивку в чистоте и не допускайте длительного воздействия на нее прямых солнечных лучей. Это позволит продлить срок службы изделия.

НЕ СКЛАДЫВАЙТЕ И НЕ ХРАНИТЕ изделие во влажном виде, а также во влажной среде.

ОЧИСТКА ОБИВКИ СИДЕНЬЯ И КОРЗИНЫ

Удаляйте пятна или осторожно стирайте вручную в холодной воде, используя мягкое моющее средство. НЕ отбеливайте.

Перед дальнейшим использованием или хранением высушите на плоской поверхности, защищенной от прямых солнечных лучей.

НЕ ГЛАДЬТЕ и не подвергайте химической чистке.

ОЧИСТКА ОБИВКИ КАПОРА

Удаляйте ТОЛЬКО пятна. НЕ отбеливайте.

НЕ ГЛАДЬТЕ и не подвергайте химической чистке.

ОЧИСТКА КОЖАНОЙ ОБИВКИ БАМПЕРА

Удаляйте пятна влажной тканью. НЕ заливайте водой.

НЕ ГЛАДЬТЕ и не подвергайте химической чистке.

РЕМОНТ И ОБСЛУЖИВАНИЕ

Регулярно осматривайте изделие и при необходимости выполняйте его обслуживание. Следите за состоянием всех крепежных элементов (заклепок, винтов и т. д.). Проверяйте работоспособность тормозных механизмов, состояние колес, ремней безопасности и застежек. При необходимости выполняйте ремонт или замену поврежденных компонентов. Не используйте изделие, если возникли сомнения в его конструктивной надежности и безопасности.

Следует использовать только запчасти UPPAbaby. Использование деталей другого производителя может быть небезопасным.

По всем вопросам, связанным с ремонтом, обращайтесь в службу поддержки покупателей.

ГАРАНТИЮ

ПРОДЛЕННУЮ ГАРАНТИЮ

UPPAbaby предлагает продленную гарантию сроком один год (в общей сложности на три года) на все коляски, игровые площадки и некоторые аксессуары (люльку, RumbleSeat, пеленальный стол и платформу для передвижения стоя).

Чтобы получить дополнительную годовую гарантию, клиенты должны зарегистрировать изделие в течение трех месяцев с момента приобретения и предоставить подлинный чек из официального розничного магазина. Таким образом мы выражаем вам свою благодарность.

Зарегистрируйте изделие на веб-сайте uprababy.com/register.

ОГРАНИЧЕННАЯ ГАРАНТИЮ

отношении изделия UPPAbaby действует гарантия отсутствия производственных дефектов сроком на 2 года со дня покупки при условии надлежащего использования в соответствии с правилами эксплуатации.

Данная гарантия не может быть передана, действует только для изначального розничного покупателя и действительна только при предоставлении подтверждения покупки. Сохраняйте подтверждение покупки в течение периода действия ограниченной гарантии.

Гарантия действительна только в изначальной стране покупки. Данная гарантия действует в соответствии с законодательством страны, в которой было приобретено изделие. Условия могут различаться. Компания UPPAbaby не отправляет сменные компоненты или запчасти для ремонта за пределы страны покупки.

Компания UPPAbaby сама устанавливает порядок предоставления сменных компонентов и выполнения ремонта. Компания UPPAbaby оставляет за собой право предоставлять сменные компоненты. Некоторые компоненты могут заменяться более новыми моделями по мере модернизации прогулочной коляски.

Обратите внимание, что случай НЕ является гарантийным, если:

- Неисправность возникла по причине неправильной эксплуатации или некачественного технического обслуживания. Инструкции по эксплуатации и техническому обслуживанию прогулочной коляски см. в этом руководстве.
- Неисправность возникла по причине неправильной установки компонентов и/или аксессуаров UPPAbaby. Инструкции по сборке и эксплуатации прогулочной коляски см. в этом руководстве.
- Повреждения вызваны коррозией, плесенью или ржавчиной, возникшими по причине недостаточного технического обслуживания.
- Повреждения вызваны обычным износом в результате ежедневной эксплуатации или небрежного обращения.
- Повреждения вызваны интенсивным солнечным излучением, попаданием пота, моющими веществами, хранением во влажном месте или частым мытьем.
- Неисправность возникла по причине выполнения ремонта или модификации сторонними специалистами.
- Прогулочная коляска приобретена в неофициальном розничном магазине. Утвержденные продавцы указаны на нашем веб-сайте uprababy.com.
- Прогулочная коляска куплена бывшей в употреблении.

Прогулочная коляска повреждена случайно, либо во время перевозки воздушным или иным транспортом.

Компания UPPAbaby оставляет за собой право определять выполнение гарантийных условий. По всем вопросам относительно гарантии обращайтесь к местному дистрибьютору.

التنظيف

قم بتنظيف بقطعة قماش مبللة ومنظف خفيف، مع التجفيف بعناية. يجب عدم استخدام مواد الحكّ.

إذا انكشفت بعض الأجزاء بسبب الماء المالح، ننصح بشطفها بماء (صنبور) نظيف في أسرع وقت لتجنب حدوث تآكل. يجب دائمًا تجفيف الهيكل في حالة وجود بلل به

جميع الأقمشة قابلة للفق.

ولمُد عمر أقمشة المنتج، حافظ على نظافتها ولا تتركها عرضة لضوء الشمس المباشرة لفترات زمنية طويلة.

يجب عدم طي المنتج أو تخزينه إذا كان رطبًا أو مبللاً، ويجب عدم تخزينه في بيئة رطبة.

تنظيف قماش المظلة والمقعد

يجب عدم الكيّ أو التنظيف تنظيفًا جافًا. يتم تنظيف كل جزء على حدة. يجب عدم التبييض.

تنظيف قماش المظلة

يجب عدم الكيّ أو التنظيف تنظيفًا جافًا.

يتم تنظيف كل جزء على حدة. يجب عدم التبييض.

تنظيف غطاء قضيب امتصاص الصدمات

يجب عدم الكيّ أو التنظيف تنظيفًا جافًا.

يتم تنظيف كل جزء على حدة من خلال قطعة قماش رطبة. لا يجوز الترتيب بشكل زائد.

لصيانة والإصلاح

يتطلب هذا الإجراء تنفيذ المستخدم لعمليات الفحص والصيانة بشكل دوري. يجب فحص جميع أجزاء التوصليل (البراشيم والبراغي وغيرها) للتأكد من إحكام ربطها وتثبيتها. يجب فحص جميع الفرامل والإطارات وأحزمة المقعد والأقفال للتأكد من عملها بصورة صحيحة. يجب تنفيذ عمليات الإصلاح الفورية أو الاستبدال عند الحاجة وعدم مواصلة استخدام المنتج في حالة عدم أمان تركيبه.

يجب استخدام قطع غيار UPPAbaby فقط عند الاستبدال. وقد يكون من غير الآمن استخدام قطع الغيار التي توفرها جهات التصنيع الأخرى.

اتصل بخدمة العملاء بخصوص أي أسئلة حول الإصلاح.

الضمان

ت ضماناً ممتدًا

قدم uppababy ضماناً ممتدًا لمدة عام واحد بإجمالي ثلاث سنوات على جميع عربات الأطفال ومشايات الأطفال والإكسسوارات المحددة (Piggyback و Changing Station و RumbleSeat و Bassinet).

للحصول على الضمان الإضافي لمدة عام واحد، يجب على العملاء تسجيل منتجهم في غضون ثلاثة أشهر من الشراء وتقديم إيصال صالح من بائع تجزئته معتمد. إنها طريقتنا في قول شكرًا لكم!

سجل منتجك عبر uppababy.com/register.

الضمان المحدود

يتم ضمان منتج uppababy لخلوه من عيوب التصنيع لمدة سنتين ابتداءً من تاريخ الشراء في ظل الاستعمال العادي ووفقًا لتعليمات التشغيل.

هذا الضمان غير قابل للنقل ولا يمتد إلا إلى المشتري الأصلي للمنتج ولا يسري إلا عند تقديم وثيقة إثبات شراء مأخوذة من عميل معتمد. يجب الاحتفاظ بمستند إثبات الشراء للحصول على هذا الضمان.

لا يسري الضمان إلا في الدولة الأصلية للشراء. يخضع هذه الضمان للشروط المنصوص عليها في الدولة التي تم فيها شراء المنتج. وقد تخ تلف الشروط. ولا تقوم شركة uppababy بشحن قطع الغيار أو أجزاء الإصلاح خارج الدولة التي يتم فيها الشراء.

تقوم شركة uppababy بتوريد قطع الغيار أو تقوم بتنفيذ أعمال الإصلاح باعتبار ذلك تركيب تحدده الشركة. وتحفظ شركة uppababy بالحق في استبدال الجزء بقطعة غيار. يمكن استبدال بعض قطع الغيار بأجزاء جديدة للطراز، وذلك لخضوع المنتج للتحسينات بمرور الوقت.

لا يغطي هذا الضمان ما يلي:

- حدوث عيوب بسبب سوء الاستخدام أو الصيانة غير السليمة.
- (الرجاء الرجوع إلى كتيب تعليمات المنتج للحصول على توجيهات بشأن استخدام المنتج وصيانتته).
- التلف الناتج عن التركيب غير السليم لأجزاء و/أو كماليات uppababy.
- (الرجاء الرجوع إلى كتيب تعليمات المنتج من أجل التعرف على طريقة تجميع المنتج واستخدامه).
- التلف الناتج عن تعفن أو صدأ بسبب الإهمال في الصيانة، أو الخدمة، أو التخزين.
- التلف الناتج عن التآكل العادي.
- التلف أو التدهور الناتج عن أشعة الشمس، أو العرق، أو المنظفات، أو التخزين في ظروف رطبة، أو تكرار الغسل.
- أعمال الإصلاح أو التعديلات التي يقوم بها طرف ثالث.
- شراء المنتج من موزع غير معتمد. (تم إدراج الموزعين المعتمدين على موقع الإنترنت uppababy.Com).
- المالكون والمستخدمون من المستوى الثاني بخلاف المسجلين.
- التلف الناتج عن الشحن الجوي أو المناولة.
- المنتجات التي تتعرض لحادث.

تحتفظ شركة uppababy بالحق في تحديد ما إذا كان قد تم استيفاء شروط الضمان وبنوده.

خارج الولايات المتحدة وكندا، يرجى الاتصال بالموزع المحلي لديك.

توجد معلومات الموزعين على موقع الإنترنت uppababy.Com/global-distributors.

ניקוי

יש לנקות את השלדה עם מטלית טובלה קלות בדטרנגנט עדין ולאחר מכן, לייבש בצורה יסודית. אין להשתמש בחומרים שוחקים.

אם חלקי השלדה נחשפו למי מלח, אנו ממליצים לשטוף אותם במי (ברז) מתוקים מוקדם ככל האפשר על מנת למנוע קורוזיה. יש לייבש את המסגרת עם הירטבותה.

ניתן להסיר את כל הבדים.

על מנת לארוך את חיי הבדים שעל המוצר שלך, יש לשמור עליהם נקיים ולא להשאיר אתה מוצר באור שמש ישיר למשך זמן רב.

אסור לקפל או לאחסן את המוצר כשהוא רטוב או לח או לאחסנו בסביבה לחה.

בד מושב וסלסלה

ניתן לנקות את הכתמים או לשטוף ידנית במים קרים וחומר ניקוי עדין. אין להלבין.

יש לייבש את הפריט כאשר הוא מונח שטוח ולהרחיק אותו מאור שמש ישיר לפני שימוש חוזר או אחסון.

אין לגהץ או לתת לניקוי יבש.

בד כילה

ניקוי כתמים בלבד. אין להלבין.

אין לגהץ או לתת לניקוי יבש.

כיסוי פגוש מעור לדגם

יש לנקות כתמים עם מטלית לחה. אין להרטיב יתר על המידה. אין להלבין.

אין לגהץ או לתת לניקוי יבש.

תחזוקה ותיקונים

על המשתמש לבדוק את המוצר ולתחזק אותו באופן סדיר. כדי לוודא הידוק ובטיחות, יש לבדוק את כל הציוד המחבר (מסמרות, ברגים וכד'). יש לבדוק את פעולתם התקינה של כל הבלמים, הצמיגים, רתמות המושב והנעילות. יש לתקן ולהחליף בצורה מיידית לפי הצורך. אסור להמשיך להשתמש במוצר אם אינו בטוח לחלוטין מבחינה מבנית.

יש להשתמש אך ורק בחלקי חילוף של UPPAbaby. שימוש בחלקי חילוף שסופקו על ידי יצרנים אחרים עלול להיות מסוכן.

מחלקת שירות לקוחות תשמח לענות על כל שאלה בנושאי תיקונים.

מורחבת

מורחבת מורחבת

UPPAbaby מציעה אחריות מורחבת לשנה ובסך הכול לשלוש שנים על כל העגלות, הלולים והאביזרים הנבחרים (סל שכיבה, RumbleSeat, תיקי החתלה וטרמפיסט).

כדי לקבל את האחריות הנוספת לשנה, הלקוחות חייבים לרשום את המוצר שלהם תוך שלושה חודשים ממועד הרכישה ולספק קבלה תקפה קמעונאי מורשה. זו הדרך שלנו להגיד תודה!

רשום את המוצר שלך בכתובת {0}register.com/uppababy

אחריות מוגבלת

אנו מתחייבים שמוצר UPPAbaby סופק לך כשהוא נקי מפגמי ייצור למשך תקופה של שנתיים ממועד הרכישה בתנאי שימוש רגיל וציות להוראות ההפעלה.

אחריות זו אינה ניתנת להעברה והיא חלה רק על הרכוש המקורי, בכפוף להצגת הוכחת רכישה ממשוק מורשה בלבד. יש לשמור על הוכחת הרכישה כדי ליהנות מאחריות זו.

האחריות תקפה אך ורק בארץ המקורית שבה בוצעה הרכישה. אחריות זה כפופה לתנאים כפי שנקבעו בארץ שבה נרכשו הפריטים. התנאים עשויים להשתנות. UPPAbaby לא תשלח חלקי חילוף או תיקון לארץ שאינה הארץ שבה נקנה המוצר.

UPPAbaby תספק חלקי חילוף או תבצע תיקונים כפי שייראה לנכון על-ידי החברה. UPPAbaby שומרת לעצמה את הזכות להחליף פריט בחלק חלופי. ייתכן שחלק מהחלקים יוחלפו בחלקים של דגמים חדשים יותר מאחר שהפריט הולך ומשתפר עם הזמן.

האחריות אינה מכסה את המקרים הבאים:

- הפגם נגרם כתוצאה משימוש לא נכון או תחזוקה לקויה.
- (יש לעיין בחוברת ההוראות של המוצר לקבלת הנחיות לתחזוקת הפריטים ולשימוש בהם).
- הנזק נגרם כתוצאה מהתקנה לא נכונה של החלקים ו/או האביזרים של UPPAbaby.
- (יש לעיין בחוברת ההוראות של המוצר לקבלת הנחיות להרכבת הפריטים ולשימוש בהם).
- הנזק נגרם עקב קורוזיה, עובש או חלודה כתוצאה מתחזוקה, אחסון או טיפול לקויים.
- נזק שנגרם עקב בלאי נורמלי.
- הנזק או הליקוי נגרמו כתוצאה מחשיפה לשמש, זיעה, חומרי ניקוי, אחסון בתנאי לחות או שטיפות תכופות.
- בוצעו תיקונים או שינויים על-ידי גורם צד שלישי.
- המוצר נרכש ממשוק לא מורשה.
- (רשימת המשוקים המורשים מופיעה באתר האינטרנט שלנו בכתובת uppababy.com).
- המשתמש הוא הבעלים השני של המוצר ולא האדם שרשום כבעלים.
- נזק שנגרם כתוצאה מהובלה וטיפול של חברת תעופה.
- מוצרים שהיו מעורבים בתאונה.

UPPAbaby שומרת לעצמה את הזכות לקבוע אם התנאים וההנחיות של האחריות מולאו.

מחוץ לארה"ב וקנדה יש לפנות למשווק המקומי.

מידע על המשוקים ניתן למצוא בכתובת uppababy.com/global-distributors.

清洗

使用湿布和温和清洁剂清洗(底盘)(车架);彻底干燥。严禁使用磨蚀材料。

如果(底盘)(车架)部件接触了盐水,我们建议您尽快使用自来水冲洗以避免腐蚀。如果车架弄湿,请务必擦干。

所有面料都可拆卸。

为延长产品面料的使用寿命,请保持表面干净整洁,避免长时间的阳光直射。

产品如果潮湿或受潮,请不要折叠或收纳,也不要收纳在潮湿的环境中。

座椅和置物篮面料

使用温和的洗涤剂在冷水中局部清洁或手洗。切勿漂洗。

在重新使用或存放之前,请平铺晾干并避免阳光直射。

切勿熨烫或干洗。

顶篷面料

仅限局部清洁。切勿漂洗。

请勿熨烫或干洗。

皮质保险杆扶手套

使用湿布局部清洁。切勿过度浸湿。切勿漂洗。

切勿熨烫或干洗。

保养和修理

本产品需要用户定期检查和保养。检查所有连接硬件(铆钉、螺丝等),看是否紧固和安全。检查所有刹车、轮胎、座椅背带和锁定机构,看是否正确运行。根据需要及时维修或更换,如果发现产品结构上不安全,请勿继续使用。

只能使用 UPPAbaby 的替换部件。使用其他制造商提供的部件可能不安全。

如有任何维修方面的问题请联系客服。

保修

延保

UPPAbaby 为所有婴儿车、游戏床和特定配件(睡篮、第二座椅、换尿布台和滑行板)提供一年延保,总共三年的保质期。

如需获得额外的一年延保,客户必须在购买后三个月内注册其产品并提供从授权零售商购买的有效凭证。

谨以这种方式向您表示感谢!

如需注册产品,请登录 uppababy.com/register。

有限保修

自 UPPAbaby 产品购买之日起的 2 年内,在正常使用和遵循操作说明的情况下,出现的制造缺陷均在保修范围内。

此保修不可转让,仅适用于原始零售购买者,并且仅在提供授权零售商出具的购买凭证的情况下有效。必须保留购买凭证才能享受此保修服务。

保修仅在原始购买国家/地区有效。此保修受产品购买地所在的国家/地区所规定的条件的约束。条件可能会发生变化。UPPAbaby 不会将替换件或维修件运送至购买地国家/地区之外。

UPPAbaby 将在公司认为合适的情况下提供替换件或进行维修。UPPAbaby 保留将产品部件与替换件互换的权利。由于产品在不断改进,因此某些部件可能会替换为更新型号的部件。

此保修不包括:

- 滥用或维护不善造成的缺陷。(请参考产品说明书以了解有关产品使用和维修的指导信息)。
- 因 UPPAbaby 部件和/或配件安装不当导致的损坏。(请参考产品说明书以了解有关产品装配和使用的指导信息)。
- 因维护、维修或存放不当造成的腐蚀、发霉或生锈所导致的损坏。
- 正常磨损造成的损坏。
- 阳光、汗渍、清洁剂、潮湿存放条件或频繁清洗造成的损坏或退化。
- 由第三方执行的维修或改装。
- 从未经授权的零售商处购买的产品。(我们的网站 uppababy.com 上列出了授权零售商)。
- 除注册人之外的第二个所有者和用户。
- 航空公司运输和处理造成的损坏。
- 涉及事故的产品。

UPPAbaby 保留决定是否符合保修条款和条件的权利。

在美国和加拿大以外,请联系您当地的经销商。有关经销商信息,请访问 uppababy.com/global-distributors。

清潔

使用濕布和中性清潔劑清潔支架，並徹底擦乾。請不要使用研磨劑。

如果支架零件曾經暴露在鹽水下，本公司建議立即以清水沖洗以避免腐蝕。支架被弄濕時請立即擦乾。

所有的布製品皆可拆卸。

為了延長本產品布製品的壽命，請常保清潔並且不要被太陽直射過長的時間。

本產品潮濕或弄濕時請不要將之收摺或儲存，也不要儲存在潮濕的環境下。

清潔座椅和頂篷鋪面

以局部方式清潔或使用中性清潔劑在冷水內以手清洗。

請勿使用漂白水洗滌。

請在陰涼處吊掛風乾，再次使用或儲存前避免被陽光直接照射

請不要熨燙或乾洗。

清潔防撞桿真皮外罩

使用濕布以局部方式清潔。請不要弄得太過潮濕。

請勿使用漂白水洗滌。

請不要熨燙或乾洗

維護和維修

使用者務必定期要檢查和維護本產品。檢查所有的連接件 (鉚釘、螺絲等) 是否有旋緊和牢固。檢查所有的煞車、輪胎、座椅束帶或鎖扣的運作是否正常。如果本產品的結構不安全時，請視需要即進行維修或更換，並且暫時停止使用本產品。

僅可使用 UPPAbaby 原廠替換零件。使用非原廠的零件可能會有不安全之虞。

如有任何維修方面的問題請聯絡客戶服務部門。

保固

延長

UPPAbaby 所有嬰兒車、遊戲床及指定配件 (睡箱、摺疊座椅、尿布台及推車輔助踏板)，一律提供一年延長保固 (總共三年)。

如要享有額外延長一年保固，客戶必須在購買產品之日起的三個月內註冊，並提供授權零售商開立的有效收據。我們希望能藉此表達謝意！

如要註冊您的產品，請前往 uppababy.com/register。

有條件保固

自您的 UPPAbaby 產品購買之日起 2 年內，在正常使用和依照使用說明書的情況下，所有製造瑕疵均在保固範圍內。

本保固不可轉讓，僅適用於原始購買人，並且必須要出示由授權零售商開立的購買憑證方為有效。

在保固期間內請務必妥善保存購買證明。

本保固僅在原始購買地所在國家/地區內有效。本項保固依照購買地之國家/地區之條件為準。各國家/地區的條件會有所差異。UPPAbaby 不會將替換件或維修件運送至購買地國家/地區之外。

UPPAbaby 會在本公司認為合適的情況下提供替換零件或進行維修。UPPAbaby 保留以替換零件更換保固項目的權利。由於產品在持續改進，因此某些零件可能會以較新型號的零件更換。

本保固不涵蓋：

- 因為錯誤使用或疏於維護所致的故障。(請參閱產品使用說明書了解產品的使用和維護方法)。
- 因為 UPPAbaby 零件和/或配件安裝不當所致的損壞。(請參閱產品使用說明書了解產品的組裝和使用說明)。
- 因為缺少維護或保養造成腐蝕、發黴或生鏽所致的損壞。
- 因為正常使用耗損所致的損壞。
- 因為日曬、汗漬、清潔劑、存放於潮濕之處或過於頻繁清洗所致的損壞或退化。
- 由第三方廠商進行維修或改裝。
- 向未經授權零售商購買的產品。(授權零售商清單請參見本公司網站 uppababy.com)。
- 使用者為二手擁有者，或並非註冊人。
- 因為航空運輸及處理所致的損壞。
- 涉及意外的產品。

UPPAbaby 保留判定是否符合保固條款和條件的權利。

美國及加拿大境外使用者請聯絡您當地的分銷商。分銷商資訊請參見 uppababy.com/global-distributors。